

Catálogo Ferramentas



FOTOS ILUSTRATIVAS PODEM OCORRER DIFERENÇAS DE TAMANHO, COR OU FORMATO

ACESSÓRIOS

DE VENDAS

AVI

AVI 006 CAIXA DE CALOR

Auxiliar na venda de produtos de alta performance.

Verificando diferenças entre diversos produtos, comparando performance

Acompanha lâmpada
11 x 11 cm



AVI 009

MEDIDOR DE BTU

MEDIDOR DE BTU (ENERGIA SOLAR)

Instrumento portátil de alta precisão na medição de radiação/energia solar. Muito útil como auxiliar na venda de Películas de alta performance.

Mostra medição radiação/energia solar em BTU/m² ("unidade térmica britânica") e W/m² (watt por metro quadrado).

Funciona como piranômetro portátil.

Faz a medição em tempo real para onde for apontado o sensor localizado no topo do medidor.

Display: 4 1/2 display lcd, valor numérico máximo exibido 19999,

Faixa de comprimento de onda: 340nm --1100nm,

Dimensões e peso: 132 (l) x 60 (w) x 38 (h) mm

Peso: aprox. 150g

Bateria necessária: bateria 9v (não incluída)



AVI 011

MEDIDOR TRANSMISSÃO PORTÁTIL UV / VLT / IR

Medidor profissional e essencial para aplicadores de películas de controle solar.

Três medições em tempo real. (UV, luz visível e infravermelho) Perfeito para apresentações em grande escala.

Auxiliar na venda de produtos de alta performance. Verificando diferenças entre diversos produtos, comparando performances

Nome da marca: GOYOJO

Certificação: CE

Número do modelo: LS160

Energia: Eletrônico

Tamanho: 93 mm *52 mm *25 m (C * L * A)

Slot de teste: <0,8 mm

Peso: 70 g (exclui baterias)

Resolução: 0,1%

Precisão: \pm 2% (material incolor e transparente)

Comprimento de onda do pico UV: 365 nm

Luz visível: 530 nm

Comprimento de onda do pico de infravermelho: 940 nm

Fonte de alimentação: 4 pilhas alcalinas AAA

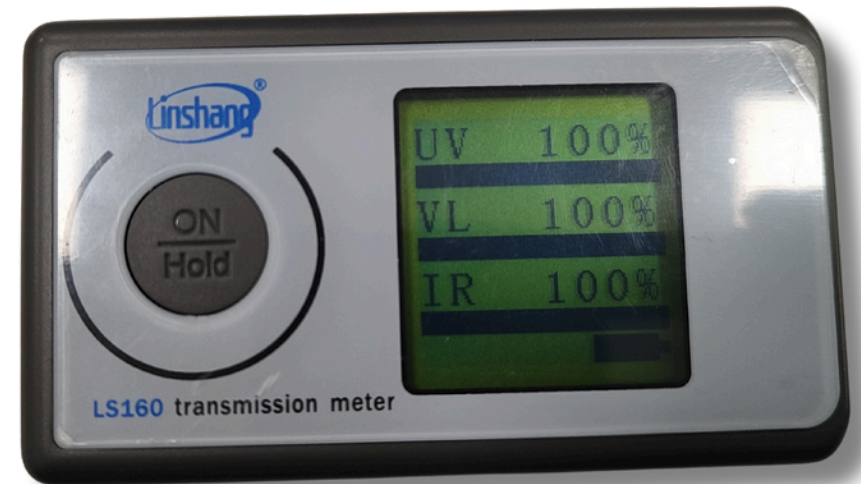

AVI 012

MEDIDOR TRANSMISSÃO

MESA UV / VLT / IR

Medidor profissional e essencial para aplicadores de películas de controle solar.

Três medições em tempo real. (UV, luz visível e infravermelho) Perfeito para apresentações em grande escala.

Auxiliar na venda de produtos de alta performance.

Verificando diferenças entre diversos produtos, comparando performances

Precisão: 2% (material incolor e transparente)

comprimento de onda de pico uv: 365nm

VLpico de comprimento de onda: 380-760nm, Em conformidade com a função de visão fotopicacie padrão

IR comprimento de onda de pico: 950nm

Resolução: 0.1%

Fonte de alimentação: 4 * aa bateria alcalina (Não incluído) ou 5v ac/dc fonte de alimentação (interface usb tipo c).

Tamanho: 175mm * 120mm * 30mm (l * w * h)

Slot de teste: 23mm * 76mm (w * h)

Peso: 360g



MEDIDOR DE IR

Medidor profissional e essencial para aplicadores de películas de controle solar.

O medidor de potência infravermelho, também chamado de receptor de energia infravermelha, é um instrumento com uma ampla faixa de recepção. É adequado para a exibição de efeitos de isolamento térmico de vidro de isolamento térmico, filme solar e outros materiais transparentes. Também pode ser usado para medir a densidade de energia radiante de várias fontes de luz, ou seja, a energia de energia radiante por metro quadrado, a unidade é com/m^2 .

Característica:

Classe de precisão: $\pm 10\%$

Temperatura operacional: $-20\text{ }^\circ\text{C} \sim 70\text{ }^\circ\text{C}$

Taxa de bloqueio de infravermelhos: $-999\% \sim 100\%$

Faixa de potência: $0 \sim 40000\text{w}/\text{m}^2$

Resposta espectral: $1000 \sim 1700\text{nm}$

Abertura fotossensível: 10mm

Potência de trabalho: 4pcs aaabateria (Não incluído)

Dimensões: $12.4\text{cm} \times 6.9\text{cm} \times 2.45\text{cm}$

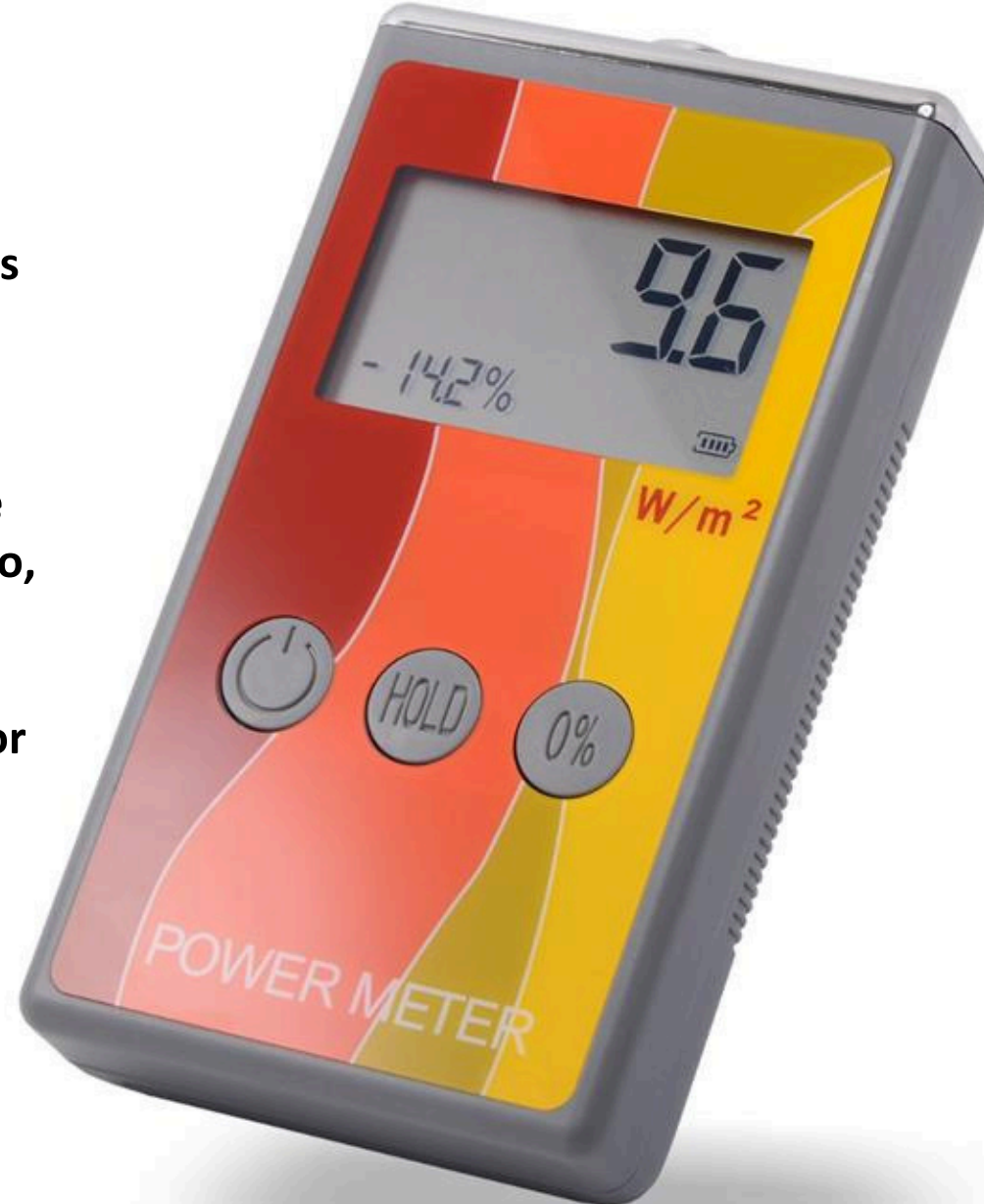

AVI 104

MEDIDOR DE UV

Medidor profissional e essencial para aplicadores de películas de controle solar.

Medidor de energia uvé um instrumento muito útil para comprovação de películas de alta performance.

Sua unidade é micro watt por centímetro quadrado ($\mu\text{W}/\text{m}^2$). O instrumento é usado igualmente para a medida da rejeição uv.

Parâmetros

Escala de medição da irradiância: 0 -40000 $\mu\text{W}/\text{cm}^2$ Precisão: $\pm 10\%$ Taxa de rejeição uv: -999 -- -100% Escala espectral: λ (260-400nm); p $p= 365$ nm Diâmetro do detector: 10 10mm Dimensões: 125mm x69mm x24.5mm Peso: em torno de 140 gramas Fonte de alimentação: 4 peças de pilhas alcalinas aaa(Não incluído)

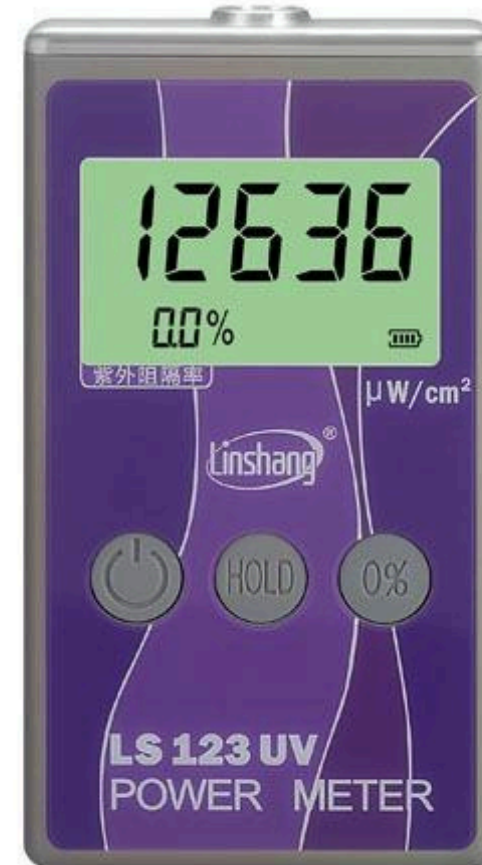

AVI 013

RADIÔMETRO

Radiômetro é um instrumento para Medir a Radiação Solar.

Quando submetido ao calor suas placas giram e quando o calor é cortado elas reduzem a intensidade ou param, excelente para provar na prática a eficiência das películas.

Auxiliar na venda de produtos de alta performance.

Verificando diferenças entre diversos produtos, comparando performances



AVI 054

FOLHA DE CALOR

Excelente produto para comparar performances de rejeição de calor de diferentes películas.

Auxiliar na venda de produtos de alta performance.

Verificando diferenças entre diversos produtos, comparando performances



AVI 120

CAIXA DE CALOR 4 POSIÇÕES

GIRATÓRIA 127V

A caixa de calor foi criada para a demonstração de películas de alta qualidade e é essencial para profissionais que priorizam a aplicação das linhas premium. Seu uso permite demonstrar instantaneamente a diferença de uma película de alta qualidade contra uma película comum.

- Voltagem 127v
- Caixa de Calor em Acrílico
- 01 Tampa de Acabamento
- 04 Vidros Incolor
- 01 Cabo de Energia
- 01 Lâmpada Infravermelho
- Não acompanha Película para Instalação
- Não acompanha Medidor de Energia
- 34 x 32 x 34 cm



AVI 121

CAIXA DE CALOR 6 POSIÇÕES

GIRATÓRIA 127V

A caixa de calor foi criada para a demonstração de películas de alta qualidade e é essencial para profissionais que priorizam a aplicação das linhas premium. Seu uso permite demonstrar instantaneamente a diferença de uma película de alta qualidade contra uma película comum.

- Voltagem 127v
- Caixa de Calor em Acrílico
- 01 Tampa de Acabamento
- 06 Vidros Incolor
- 01 Cabo de Energia
- 01 Lâmpada Infravermelho
- Não acompanha Película para Instalação
- Não acompanha Medidor de Energia
- 28x28x28cm



AVI 119 - CAIXA DE CALOR DE METAL 127V
AVI 124 - CAIXA DE CALOR DE METAL 220V

A caixa de calor foi criada para a demonstração de películas de alta qualidade e é essencial para profissionais que priorizam a aplicação das linhas premium. Seu uso permite demonstrar instantaneamente a diferença de uma película de alta qualidade contra uma película comum.

- Voltagem 127v e 220v
- Caixa de Calor em acrílico e metal
- 04 Vidros Incolor
- 01 Cabo de Energia
- 01 Lâmpada Infravermelho
- Não acompanha Película para Instalação
- 16x16x21cm



cor: preta



AVI 122 CATA VENTO

Alimentadas pelo painel de energia solar, as velas do moinho de vento começarão a girar quando expostas à luz solar, podendo ser utilizadas em conjunto com a caixa de calor.



**ACESSÓRIOS DE
INSTALAÇÃO
AVI**

AVI 001

CAPA PROTETORA

A Capa Protetora é utilizada para proteger as tampas traseiras dos automóveis mais precisamente os autofalantes que são sensíveis a água.

130 X 70 mm



AVI 002

LUVA DE ALGODAO

As luvas auxiliam na aplicação onde é necessário o uso do soprador térmico mais especificamente no molde da película no vidro evitando queimar a mão, e para não danificar películas e adesivos deixando marcas de digitais.



AVI 014

LUVA ENVELOPAMENTO RESISTENTE CORTE

As luvas auxiliam na aplicação onde é necessário o uso do soprador térmico evitando queimar e cortar a mão, e para não danificar películas e adesivos com marcas de digitais.



QUALIDADE
PROFISSIONAL

EXFAK
Innovating Beyond

WRAP TOOLS

WRAP TOOLS

40-2006 SP WRAP

Tecido resistente a corte

AVI 041 LUA POLIESTER NYLON

Para não danificar películas e adesivos deixando marcas de digitais.



AVI 098

LUVA DE ALGODAO C/ PIGMENTOS

Indicado em trabalhos leves para a proteção das mãos, no manuseio de materiais e produtos secos sob temperatura ambiente contra agentes mecânicos em atividades na logística, movimentação de carga, embalagem, atividades na construção civil, colheita, jardinagem e paisagismo, manutenção industrial, etc.



AVI 129

LUVA ENVELOPAMENTO

RESISTENTE CORTE

A Luva Protetora Anti-Corte de Fibra de Vidro Tuut, 22cm é indispensável para quem busca segurança e proteção em tarefas que envolvem objetos cortantes. Confeccionada com fibra de vidro resistente, esta luva oferece máxima proteção contra cortes, garantindo que suas mãos estejam seguras durante o trabalho.

Projetada para ser confortável e flexível, a luva permite o uso prolongado sem causar desconforto, adaptando-se perfeitamente às suas mãos. Com um tamanho ideal de 22cm, ela proporciona uma cobertura completa e eficaz.

Indicada para uma ampla gama de atividades, desde trabalhos domésticos até industriais, a luva protetora da Tuut é versátil e essencial para quem precisa de proteção confiável.



AVI 130 LUA DE CARBONO ANTI- ESTATICA

Luvas de trabalho cngzsy, luvas de segurança de fibra de carbono ecológica, antiestática e resistente a impactos, luvas de vinil d08.



AVI 004 TRENA 5 MTS

Para a medição correta dos ambientes, películas e adesivos.

Evite a perda desnecessária de material.

Junto a mesa de corte, a economia e precisão é certa.



AVI 007 DESIGNLINE

Faça cortes nos adesivos em qualquer direção sem uso de estiletes com o Designline, consegue fazer com facilidade serviços mais complexos e obras de Artefita, contornos precisos e bordas limpas.

Pode ser quebrado com a mãos facilitando ainda mais o serviço
Dá um acabamento profissional a obra.



AVI 008

FITA FELTRO LARANJA P/ ESPÁTULAS

Fixar em espátula ou cartão para evitar arranhões

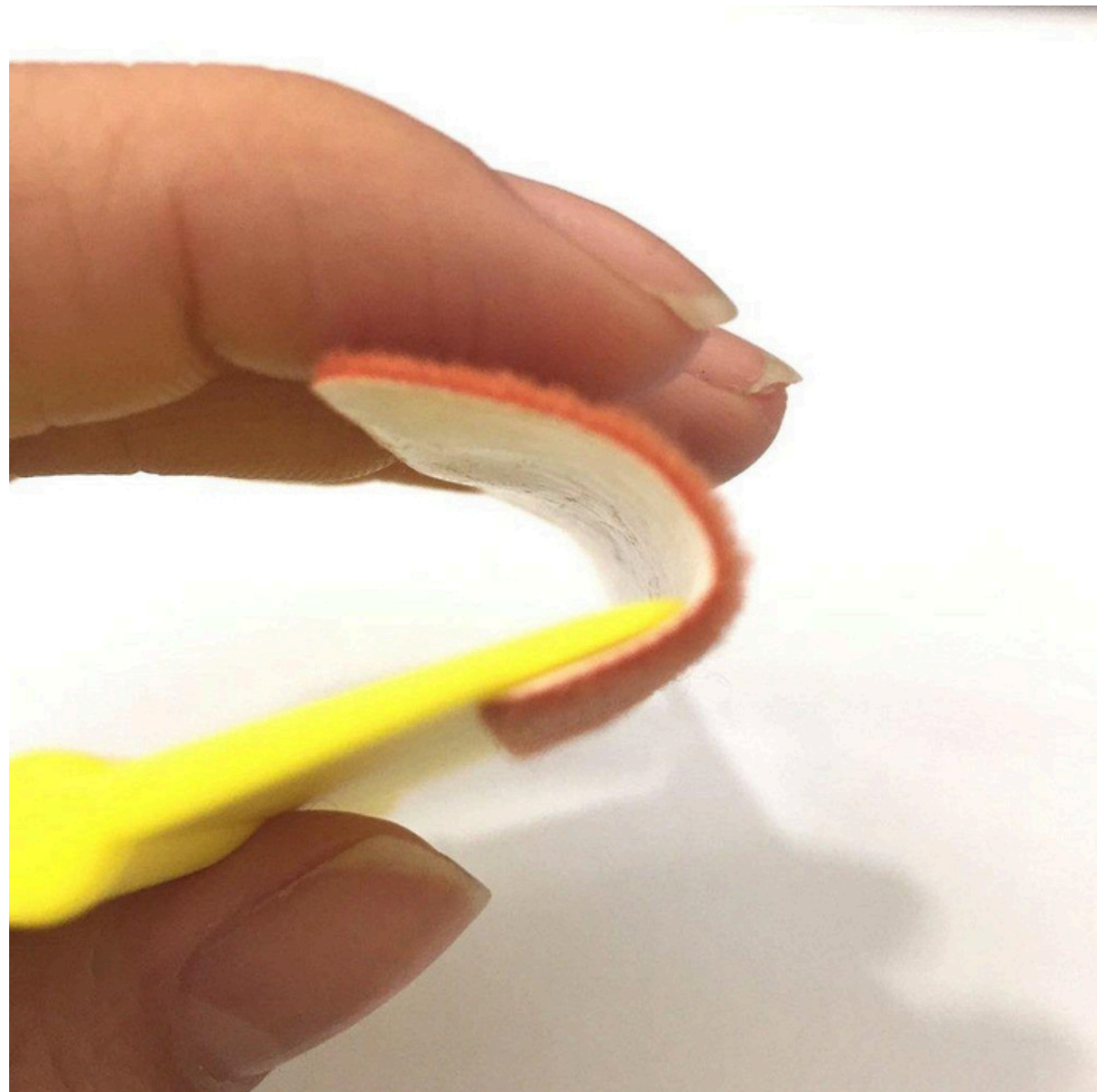

NÃO ACOMPANHA ESPÁTULA IMAGEM MERAMENTE ILUSTRATIVA

AVI 040 FITA FELTRO PRETA P/ ESPATULA

Fixar em espátula ou cartão para evitar arranhões



NÃO ACOMPANHA ESPÁTULA IMAGEM MERAMENTE ILUSTRATIVA

AVI 123

FITA DE TEFLON

Fita Teflon pode ser utilizada sem se preocupar em danificar a película ou adesivo vinil.

A cor marrom desta fita não é apenas esteticamente agradável, mas também funcional, pois ajuda a identificar facilmente a fita em qualquer ambiente de trabalho. Além disso, a fita é adesiva, o que facilita a aplicação em qualquer superfície.



AVI 077 BOLSA PORTA FILMS

Transporte películas e
adesivos de forma eficiente e
segura



AVI 035

LENÇOS SUAVIZANTES

Utilizado na moldagem do vidro traseiro dos automóveis, na técnica a seco, é passado para deslizar substituindo o talco nas moldagens, mas ao contrário do talco não deixa resíduos no vidro nem na película evitando contaminações



AVI 036 BRACELETE PORTA FERRAMENTAS

Deixa suas ferramentas com
você, evitando prejuízos com
perdas.



AVI 055 BOLSA NYLON SIGN COM CHAPA

A Bainha deixa todas as suas ferramentas com você, evitando prejuízos com perdas.



AVI 114

BAINHA PORTA FERRAMENTAS

- Apoio para ferramentas em formato acinturado.
- Com suporte para ferramentas de diversos tamanhos e soprador.
- Facilita a troca de ferramentas na execução do serviço.
- Qualidade profissional com grande durabilidade.

Bainha Porta Ferramentas com 10 compartimentos, possibilitando o carregamento e troca de diversos itens na cintura durante a execução do serviço de envelopamento e otimizando o tempo de serviço.



AVI 021 BOLSA HIPER FILMS

Usada para transportar suas
ferramentas em um só
lugar.



AVI 110

Dois compartimentos com zíperes e bolsos laterais garantem organização e praticidade para ferramentas e acessórios. Ampla capacidade interna ideal para transportar tudo que você precisa, com segurança e sem pesar nas costas. Alça reforçada nas costas garante ergonomia e conforto para longas jornadas de trabalho.



AVI 111 BOLSA SIGN GRANDE

Bolsa Grande Profissional para armazenar Ferramentas Exfak. Resistente a água e um visual Incrível a bolsa de ferramentas da Exfak é ideal para qualquer tipo de trabalho externo. É o que você precisa para manter suas ferramentas organizadas onde estiver.

Grande o suficiente para sopradores, grandes espátulas, grandes estiletes. Não perca essa novidade!



AVI 082 ESTOJO DE ESTILETE PROFISSIONAL VELCRO

Estojo de ferramentas de comunicação visual 15 compartimentos em elástico super resistente para transportar espátulas, estiletes, canetas fura bolhas entre outros.

Fechamento em velcro



42cm aberta



AVI 039

AUXILIARES MAGNETOS IMÃS

Imãs auxiliares são utilizados para fixação do adesivo vinil e PPF na lataria do carro ou qualquer objeto metálico onde esteja sendo instalado ajudando na instalação liberando as mãos do aplicador.



AVI 100 MAGNETOS IMÃS AUXILIARES EXTRA FORTE

Imãs auxiliares são utilizados para fixação do adesivo vinil e PPF na lataria do carro ou qualquer objeto metálico onde esteja sendo instalado ajudando na instalação liberando as mãos do aplicador.



AVI 116 MAGNETOS IMÃS AUXILIARES LARANJA UN

Imãs auxiliares são utilizados para fixação do adesivo vinil e PPF na lataria do carro ou qualquer objeto metálico onde esteja sendo instalado ajudando na instalação liberando as mãos do aplicador.



AVI 117 MAGNETOS IMÃS AUXILIARES LARANJA UN

Imãs auxiliares são utilizados para fixação do adesivo vinil e PPF na lataria do carro ou qualquer objeto metálico onde esteja sendo instalado ajudando na instalação liberando as mãos do aplicador.



AVI 042 PINÇA CURVADA

As pinças são utilizadas no processo de desenvolvimento para que facilite na parte de flotação de letras ou adesivos pequenos sem que os danifique.

EXFAK
Innovating Beyond

★ **QUALIDADE** ★

PROFISSIONAL

50-1017



AVI 043 PINÇA PONTA FINA

As pinças são utilizadas no processo de desenvolvimento para que facilite na parte de flotação de letras ou adesivos pequenos sem que os danifique.

EXFAK
Innovating Beyond

★ **QUALIDADE** ★
PROFISSIONAL

50-1019

125 mm
x 10 mm

AVI 044 PINÇA PONTA ARREDONDADA

As pinças são utilizadas no processo de desenvolvimento para que facilite na parte de flotação de letras ou adesivos pequenos sem que os danifique.

EXFAK
Innovating Beyond

★ **QUALIDADE** ★
PROFISSIONAL

50-1020

125 mm
x 10 mm

AVI 046

ROLO DE ESPUMA RIGIDA PRETO

Rolo médio de espuma rígida, indicado para acabamento em superfícies de difícil acesso. O rolo médio, ajuda na aplicação de adesivos em paredes onde tem difícil uso de espátulas como parede com Tijolos, e Baú de Caminhão.

Este Rolinho nada mais é do que um facilitador para seu trabalho.

184 X 55 MM



EXFAK
Innovating Beyond

★ **QUALIDADE** ★

PROFISSIONAL



92-511

184 mm
x 55 mm

AVI 047

ROLO DE ESPUMA FLEXIVEL AMARELO

Rolo médio de espuma flexível, indicado para acabamento em superfícies de difícil acesso. O rolo médio, ajuda na aplicação de adesivos em paredes onde tem difícil uso de espátulas como parede com Tijolos, e Baú de Caminhão.

Este Rolinho nada mais é do que um facilitador para seu trabalho.

184 X 55 MM



EXFAK
Innovating Beyond

★ **QUALIDADE** ★
PROFISSIONAL



92-513

184 mm
x 55 mm

AVI 051 –100 G

AVI 087 –50 G

PASTA DE LIMPEZA CLEAR BAR

Clay Bar é um produto específico para remover contaminações da lataria dos automóveis, conhecido no mundo todo como Clay Bar e no Brasil é chamado também de argila.

Indispensável para aplicação de PPF



AVI 078 -SMART-X1

SUPORE DE INSTALAÇÃO EM RETROVISOR

Com esta ferramenta instalar
os adesivos em retrovisores
fica muito mais fácil.



AVI 085 CORDA MÁGICA

A Corda Mágica é para ser colocada no painel dos veículos, tem a função de absorver a água para que não molhe a parte interna do painel. Preservando a integridade elétrica dos veículos.



Imagem meramente ilustrativa



AVI 084
PANO MICROFIBRA
40 X 40 -350 G

AVI 086
PANO MICROFIBRA
39 X 39 -2 linha



AVI 094 EX FAST REMOVEDOR DE EMBLEMA

Remover emblemas sem danificar na lataria não é mais um problema com esta ferramenta.



AVI 073 CAPA PARA ESPATULA PRO AMARELA

Capa Lycra Espátula

Tamanho da Capa: 120 mm65 mm

Evite riscar o material a ser aplicado com espátula.

Utilize a capa para evitar riscos e perda de material na aplicação.
Fácil utilização.



AVI 074 CAPA PARA ESPAUULA LYCRA PRETA

Capa Lycra Espátula

Tamanho da Capa: 145 mm x 70 mm

Evite riscar o material a ser aplicado com espátula.

Utilize a capa para evitar riscos e perda de material na aplicação.
Fácil utilização.



EXFAK
Innovating Beyond

★ QUALIDADE ★
PROFISSIONAL



57-325

145 mm
x 70 mm



AVI 099 COMPASSO PROFISSIONAL

Compasso Profissional

Feito para trabalhos que exigem máxima precisão, feita com material de qualidade.

Contém regulador para facilitar o seu trabalho e aumentando sua precisão e sua segurança.



AVI 101

JOELHEIRA ANATOMICA PROFISSIONAL

Joelheira de Proteção,
proporciona, conforto,
segurança para joelhos.
Fácil de Vestir, Confortável.

EXFAK
Innovating Beyond



★ **QUALIDADE** ★
PROFISSIONAL

67-2011

165 mm
x 260 mm



AVI 107 BASE PARA CORTE 60CM X 45CM

Tapete usado para prevenir danos a equipamentos. como, mesas, lataria do carro, ou que estiver de baixo. É um tapete criado para ajudar no corte de Vinil, Papel e não danificar o objeto a baixo.



AVI 108 BASE PARA CORTE 60CM X 45CM

Tapete usado para prevenir danos a equipamentos. como, mesas, lataria do carro, ou que estiver de baixo. É um tapete criado para ajudar no corte de Vinil, Papel e não danificar o objeto a baixo.



AVI 109 BASE PARA CORTE 90CM X 60CM

Tapete usado para prevenir danos a equipamentos. como, mesas, lataria do carro, ou que estiver de baixo. É um tapete criado para ajudar no corte de Vinil, Papel e não danificar o objeto a baixo.



AVI 079 ABRACADEIRA PARA ROLO DE VINIL
AVI 080 ABRACADEIRA PARA ROLO DE VINIL

Um material de alto valor necessita ser bem cuidado. A abraçadeira de vinil da SID te ajuda a armazenar seus rolos de vinil de forma profissional e facilitam o manuseio.

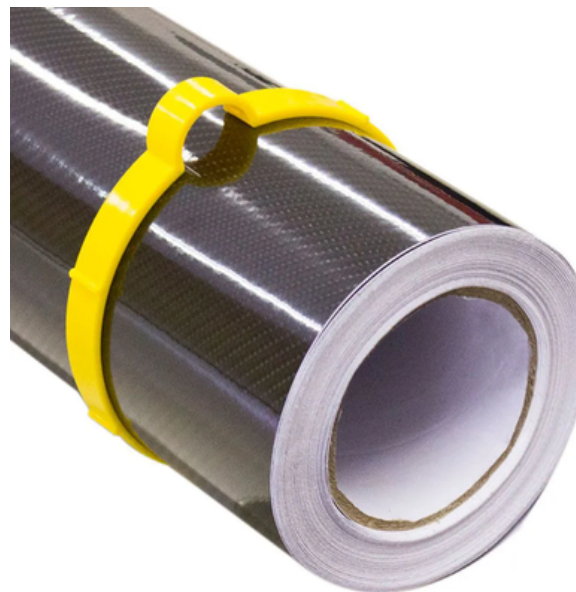

BRI 276

ESPONJA LIMPEZA DE NYLON

Ideal para a limpeza dos vidros antes da instalação, excelente limpeza sem risco para o desembaçador traseiro.



www.brmax.com.br

Chancela

Muito utilizada por aplicadores de Películas, devido seu formato e peso, facilitando suas atividades, mas também poderá ser utilizada por qualquer segmento.

Seu uso é obrigatório para a instalação segundo a resolução nº 254 de 26/10/2007 Sua falta pode ocasionar remoção das películas e multa para o condutor.



CABOS

RODOS

ROI

ROI 265 CABO UNGER PRO

Responsável por dar suporte
à espátula Blue Max



ROI 271
CABO METAL BLUE
MAX

Responsável por dar suporte
à espátula Blue Max
Similar



ROI 284 CABO METAL BLUE MAX PRESSÃO

Responsável por dar suporte
à espátula Blue Max
Similar



ROI 266

CABO PLÁSTICO AZUL

Dar suporte a ferramentas

BRI 285 -CANALETA C/ BORRACHA 18"

BRI 287 -CANALETA BORRACHA 12"

BRI 289 -CANALETA BORRACHA 8"

BRI 291 -CANALETA BORRACHA 6"



ROI 286 - RODO DE FORÇA VERDE

Dar suporte a ferramentas

EPI 211- BLUE MAX

EPI 346 - BLUE MAX SIMILAR

EPI 337 - ORANGE



ROI 283

RODO LIMPEZA C/ GUIA 15CM

Rodo para limpeza de vidro que facilita a aplicação de películas, promove agilidade na limpeza e preparação do vidro para receber o insulfilm.



ROI 269

RODO C/ CABO BLUE POWER

Use o ROI 269 no final da instalação, o Blue Max com o cabo Unger Pro é a ferramenta ideal para a retida de água no máximo com conforto para o instalador.

Blue Max vem pré-cortada, laterais angulares para o rodo mais eficaz nos cantos e bordas superior do vidro

EXCENCIAL PARA O ACABAMENTO DOS PARA-BRISAS, PARA NÃO DAR DISTORÇÕES DE SOLUÇÃO DE APLICAÇÃO



ROI 270 RODO INOX P/ LIMPEZA VERMELHO

Excelente ferramenta de finalização em aplicações automotivas, para a limpeza inicial dos vidros ou vidros planos.



RODO EM TUBO

ROI 262 4" 10,16 CM
ROI 261 9" 22,86 CM

Excelente ferramenta de finalização em aplicações automotivas, para a limpeza inicial dos vidros ou vidros planos.



ROI 280 RODO AMARELO S/ ANGULO 10 CM

**Excelente ferramenta de
finalização em aplicações
automotivas ou vidros planos.**

**Esta ferramenta é indicada para
fazer a remoção de água.
Ótima finalização em Para-Brisas**



ROI 279

RODO AMARELO S/ ANGULO 10 CM -EXFAK

Rodo de borracha com cabo plástico.

Permite que crie mais aderência com a superfície, puxando qualquer líquido

100mm x 65mm

Ótima finalização em Para-Brisas



ROI 263

RODO PLASTICO PONTA EMBORRACHADA

Esta espátula permite que crie mais aderência com a superfície, puxando qualquer líquido.

Uma ferramenta essencial para tirar humidade do vidro para a aplicação de películas, preparação do vidro antes da aplicação ou limpeza dos vidros e películas.



ROI 264

RODO INOX BORRACHA VERMELHA

Rodo de Limpeza

Rodo de Inox para de Vidro, muito utilizado no segmento de películas na Arquitetura. Podendo trocar a borracha.

Uma ferramenta essencial para tirar humidade do vidro na hora da aplicação, bastante utilizadas pelos profissionais, considerada uma ferramenta essencial, antes de aplicar uma película ou para simplesmente limpar, com cabo de ferro emborrachado aumentando a durabilidade e resistência.

EXFAK
Innovating Beyond



★ QUALIDADE ★
PROFISSIONAL

58-3340

130 mm
x 165 mm



ROI 267

RODO PLASTICO PARA LIMPEZA DE VIDRO

Rodo de Limpeza

Rodo de plástico para de Vidro, usualmente encontrado no segmento de películas na Arquitetura. Podendo trocar a borracha.

Uma ferramenta essencial para tirar humidade do vidro na hora da aplicação, bastante utilizadas pelos profissionais, considerada uma ferramenta essencial, antes de aplicar uma película ou para simplesmente limpar, com cabo de ferro emborrachado aumentando a durabilidade e resistência.



ROI 268
RODO C/ SUPORTE BLUE
MAX SIMILAR

Rodo suporte para Blue Max, dá o suporte, segurança e a firmeza para a Blue Max.

Acompanha Blue Max Similar



ROI 281

RODO SILICONE BLADE

Rodo ideal para secagem de vidros, box, janelas, carro e entre outros. O material é resistente, macio e não risca a superfície. Possui formato anatômico proporcionando firmeza e assertividade durante o uso.



ROI 282 RODO PARA FILM DE SEGURANÇA

Rodo de segurança fabricado em aço com borracha de maior dureza, ideal para instalação profissional de películas de segurança, com uma área de trabalho de 20cm e ótima empunhadura.



BORRACHAS

BRI

BRI 279

BORRACHÃO PRETO 25 CM

BORRACHÃO PRETO 1 MT

Borrachão Preto é uma ferramenta de grande importancia na limpeza e preparação inicial do vidro antes da instalação.

Esta ferramenta também faz um bom trabalho sobre os projetos de protecção da pintura de instalação que você tem.

Borracha de substituição dos rodos

ROI 262 4" 10,16 CM

ROI 261 9" 22,86 CM



BRI 281 BORRACHÃO AMARELO 16 CM

Borrachão Amarelo é usado para a remoção de solução de aplicação durante o processo de instalação.

Retirando bastante a solução entre o vidro e a película.

Borracha de substituição do rodo

ROI 280 -RODO AMARELO S/

ANGULO 10 CM

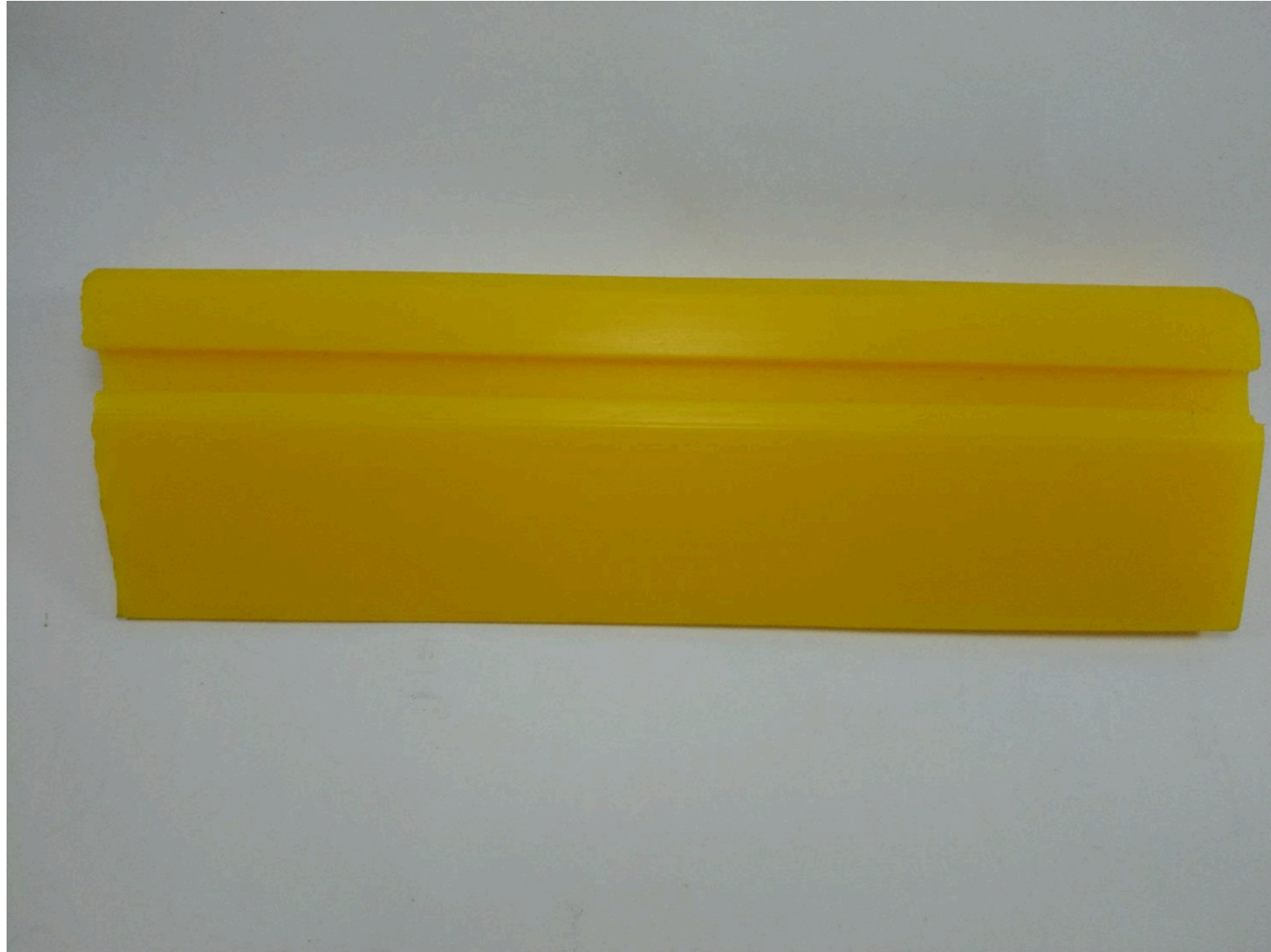

CANALETA C/ BORRACHA

BRI 285 -CANALETA C/ BORRACHA 18''

BRI 289 -CANALETA C/ BORRACHA 8''

BRI 291 -CANALETA C/ BORRACHA 6''

BRI 292 -CANALETA C/ BORRACHACHA 25 CM

BRI 293 -CANALETA C/ BORRACHA 35 CM

Utilizados na limpeza inicial e final da aplicação.

Em diversos tamanhos para facilitar a instalação.



BRI 283

BORRACHA RASPAGEM

Borracha de reposição dos
rodos BRI 285 / 287 / 289 /
291 / 292 / 293

Utilizados na limpeza inicial e
final da aplicação



Borracha de reposição –suporte meramente ilustrativo, somente borracha

ESTILETES

ESI

ESI 159 ESTILETE PRO A1 9MM

Estilete profissional Olfa.
Usado para cortar a película.
Podendo ser usado tanto por
destros quanto por canhotos
e com divisas menores
consegue utilizar melhor a
lâmina.

Utilize lâminas de aço inox.
Além da lâmina durar mais, a
probabilidade de causar
riscos nos vidros é mínima



ESI 157

ESTILETE OLFA PRATA 9MM

Estilete profissional Olfa.
Usado para cortar a película.
Utilize lâminas de aço inox.
Além da lâmina durar mais, a
probabilidade de causar
riscos nos vidros é mínima



ESI 151 ESTILETE OLFA "A" AMARELO 9MM

**Estilete profissional Olfa.
Usado para cortar a película.
Utilize lâminas de aço inox.
Além da lâmina durar mais, a
probabilidade de causar
riscos nos vidros é mínima**



ESI 171

ESTILETE HOBBY AMARELO 9MM

Estilete profissional Usado para cortar a película. Utilize lâminas de aço inox. Além da lâmina durar mais, a probabilidade de causar riscos nos vidros é mínima



ESI 161

ESTILETE METAL AJAX

Usado para cortar a película.
Utilize lâminas de aço inox.
Além da lâmina durar mais, a
probabilidade de causar
riscos nos vidros é mínima



ESI 168 ESTILETE METAL

Usado para cortar a película.
Utilize lâminas de aço inox.
Além da lâmina durar mais, a
probabilidade de causar
riscos nos vidros é mínima



ESI 163 ESTILETE METAL 9MM

**Usado para cortar a película.
Utilize lâminas de aço inox.
Além da lâmina durar mais, a
probabilidade de causar
riscos nos vidros é mínima**



ESI 160 ESTILETE ECONÔMICO 9MM

Estilete Econômico.

**Usado para cortar a película.
Utilize lâminas de aço inox.
Além da lâmina durar mais, a
probabilidade de causar
riscos nos vidros é mínima**



ESI 173

ESTILETE METAL LARGO 18MM

Estilete profissional

**Usado principalmente para
cortar a película de
segurança.**



ESI 169

ESTILETE CANETA REBARBA

Utilizado para retirar a rebarba e excessos em adesivos vinil

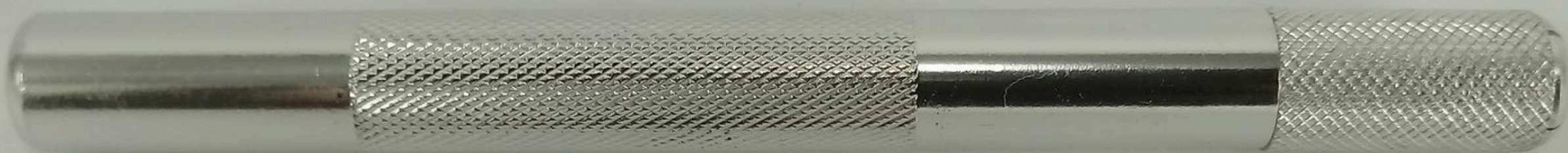

ESI 174

CORTADOR DE ACRILICO

ESTILETE CORTADOR DE ACRÍLICO HOBBY.
ESPECÍFICO PARA REALIZAÇÃO DE CORTES CURVADOS, RETOS E COMPLEXOS, EM CHAPAS PS OU ACRÍLICAS, PARA PROJETOS DE SIGN E TRABALHOS MANUAIS.
CABO ANATÔMICO E FÁCIL MANUSEIO. ACOMPANHA LÂMINA.



ESI 175

CANETA FURA BOLHA

Fura Bolha

Ferramenta necessária no mundo da comunicação visual Para se trabalhar com grande performance é necessário desse acessório, ajudará em detalhes, usado por grandes envelopadores e aplicadores para remover bolhas e sem deixar nenhuma marca, deixando com um melhor acabamento.

Super leve, Ótimo preço,
Ergonômico.



ESI 176

ESTILETE REBARBA 6 LAMINAS

Kit profissional para artes gráficas, com estojo de acrílico, com suporte metálico emborrachado e acompanhando 6 diferentes lâminas profissionais para um melhor corte e um melhor trabalho profissional.

EXFAK
Innovating Beyond

★ **QUALIDADE** ★
PROFISSIONAL

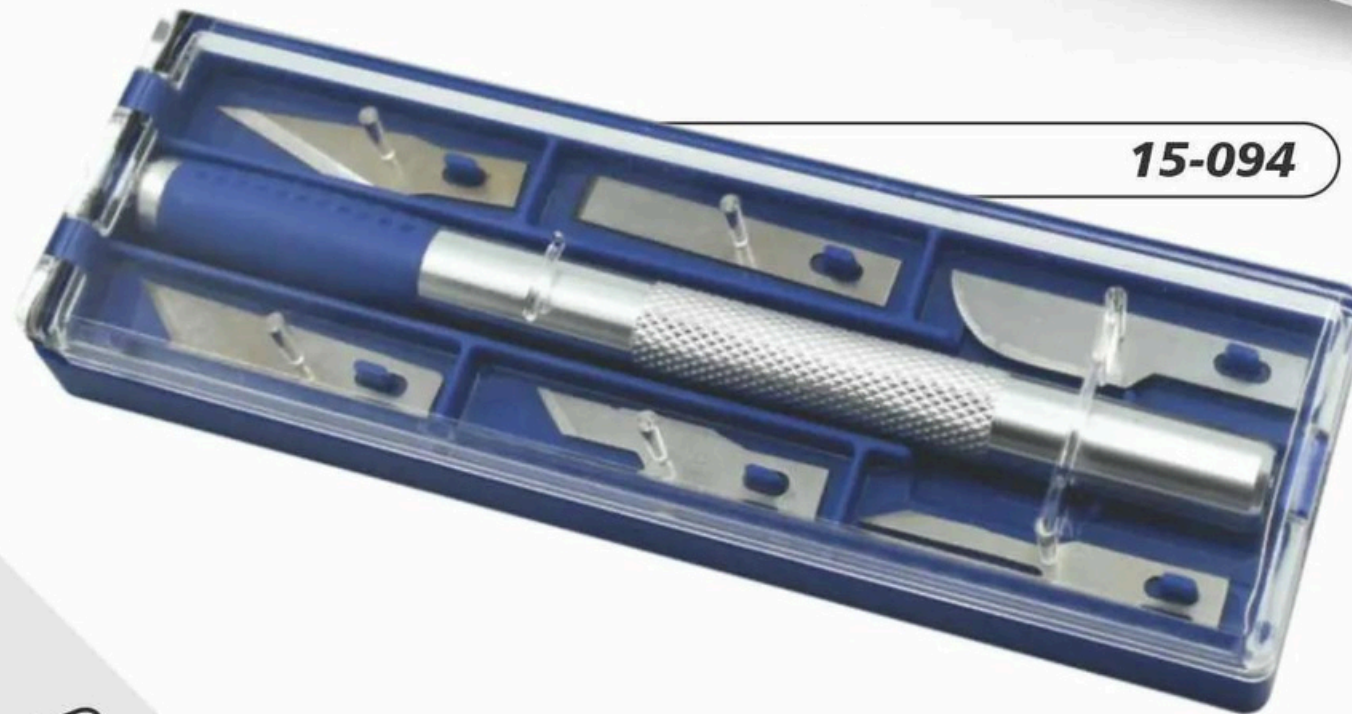

15-094



ESI 170 ESTILETE VINIL

Utilizado para cortar o linere
os adesivos



ESI 177

CORTADOR LINER

DUPLO CABO LONGO

O Estilete de Segurança Cortador de Liner 15-010md da marca Exfak é a escolha perfeita para quem busca praticidade e segurança em suas atividades diárias. Com sua cor amarela vibrante, ele se destaca e é facilmente localizado em qualquer ambiente de trabalho.



ESI 178

CORTADOR EX GAP

**EXGAP - CORTADOR PROFISSIONAL
EXFAK: PRECISÃO E EFICIÊNCIA PARA
ENVELOPAMENTO AUTOMOTIVO**

**O EXGAP - Cortador Profissional Exfak é a
mais nova ferramenta revolucionária da
Exfak, projetada para oferecer precisão,
praticidade e economia no processo de
envelopamento automotivo. Diga adeus
ao desperdício de material e obtenha
resultados impecáveis com essa solução
inovadora.**



RASPADORES

RAS

RAS 184

RASPADOR RATINHO ERGONOMICO

Raspador ratinho é ideal para limpeza de vidros e outras superfícies. Recomendado para limpeza ou remoção de cola de películas antigas. Em metal com formato ergonômico trava de segurança e de fácil reposição de lâminas.

Utiliza LPI 191 Lâmina 1"



RAS 185

RASPADOR RATINHO METAL 1"

É um excelente raspador, sendo recomendado para uso principalmente automotivo. Possui trava de segurança.

Utiliza LPI 191 Lâmina 1"



RAS 202

RASPADOR RATINHO AZUL 1"

É um excelente raspador,
sendo recomendado para uso
principalmente automotivo.
Possui trava de segurança.

Utiliza LPI 191 Lâmina 1"



RAS 187

RASPADOR RATINHO PLÁSTICO 1"

Este raspador com corpo de plástico.

É útil onde raspadores pequenos são necessários para acessar cantos

Utiliza LPI 191 Lâmina 1"



RAS 186
RASPADOR CABO
CHAVE DE FENDA 1"

É um excelente raspador,
sendo recomendado para
locais de difícil acesso.

Utiliza LPI 191 Lâmina 1"



RAS 179

RASPADOR TRIUNFO 3" 7,62 CM

Para limpeza de vidro, retirar resíduos de sujeira para uma melhor fixação e resultado estético da película.



RAS 212
RASPADOR DE 4" CABO 8"

Permite alcance maior e grande limpeza e velocidade ao remover grandes áreas de filmes existentes.

Use Lâminas LPI 203



RAS 215

RASPADOR DE 4" CABO 5,5"

Permite alcance maior e grande limpeza e velocidade ao remover grandes áreas de filmes existentes.

Use Lâminas LPI 203



RAS 216

RASPADOR DE 6" CABO 5,5"

Permite alcance maior e grande limpeza e velocidade ao remover grandes áreas de filmes existentes.

Use Lâminas LPI 202



LÂMINAS

LAI LPI

LAI 165

LÂMINAS OLFA INOX

Lâminas de aço inox, além
dessa lâmina ser mais
resistente, a probabilidade
de causar riscos nos vidros é
mínima.

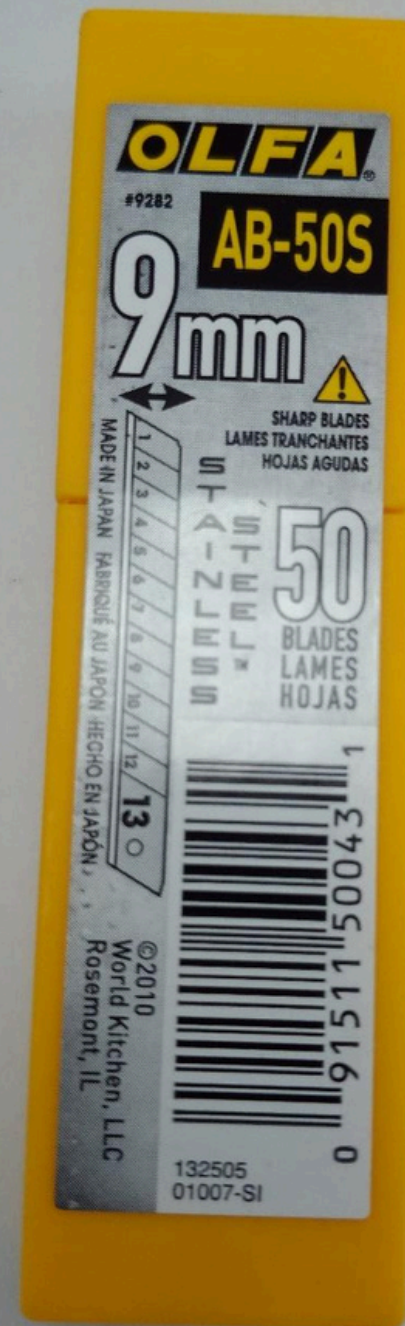

LAI 170

LAMINA AÇO INOX 9MM

Lâmina profissional em aço inox de precisão.

Peça com potencial de curvatura oferecendo cortes extremamente precisos e profissionais e de extrema qualidade.

Lâmina usada para envelopamento, vinis, e cortes de películas, dando um resultado melhor ao seu trabalho, com bons acabamentos devido a sua angulação apropriada para isso e de extrema duração.

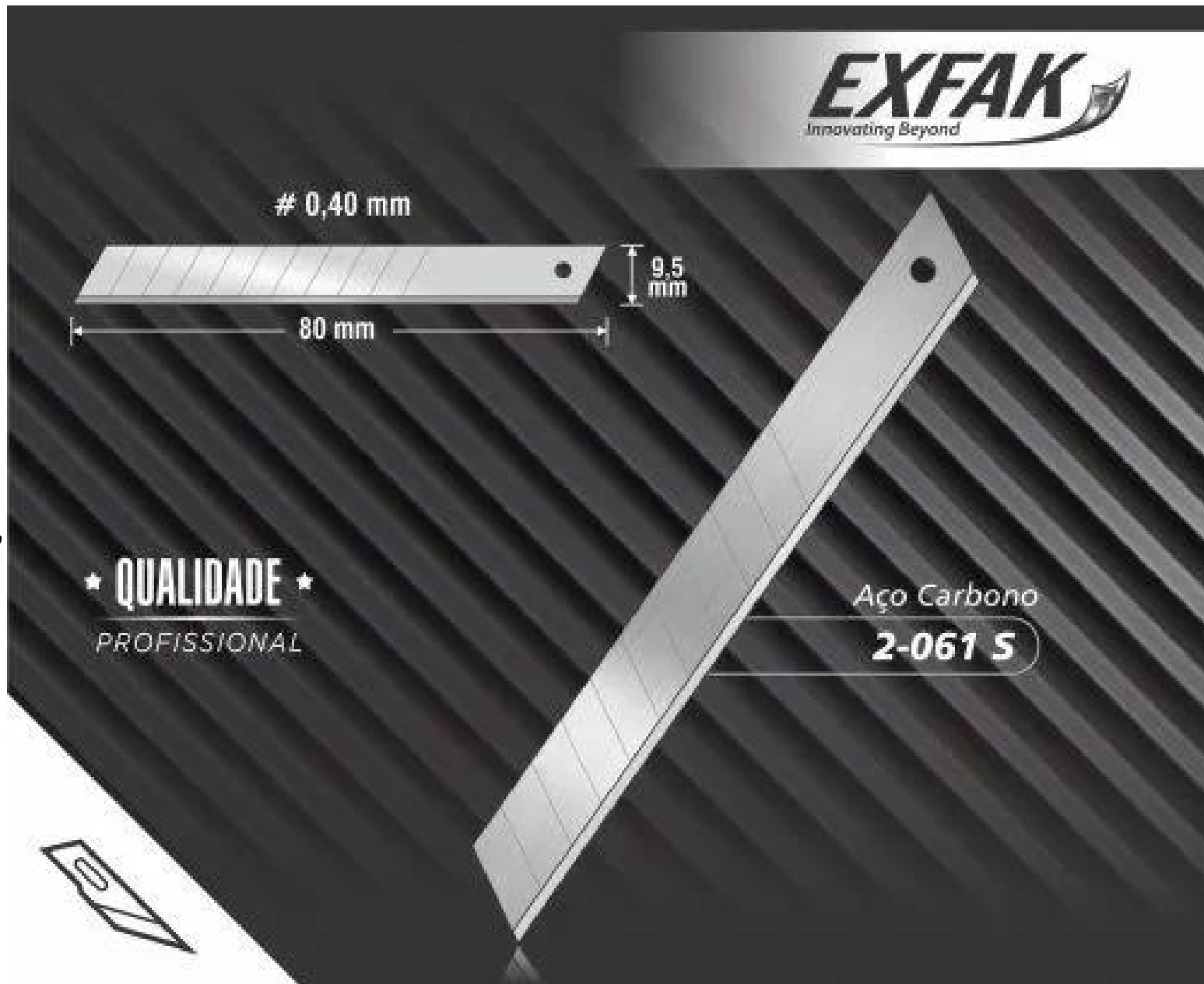

LAI 170

LAMINA AÇO INOX 9MM

Lâmina profissional em aço inox de precisão.

Peça com potencial de curvatura oferecendo cortes extremamente precisos e profissionais e de extrema qualidade.

Lâmina usada para envelopamento, vinis, e cortes de películas, dando um resultado melhor ao seu trabalho, com bons acabamentos devido a sua angulação apropriada para isso e de extrema duração.

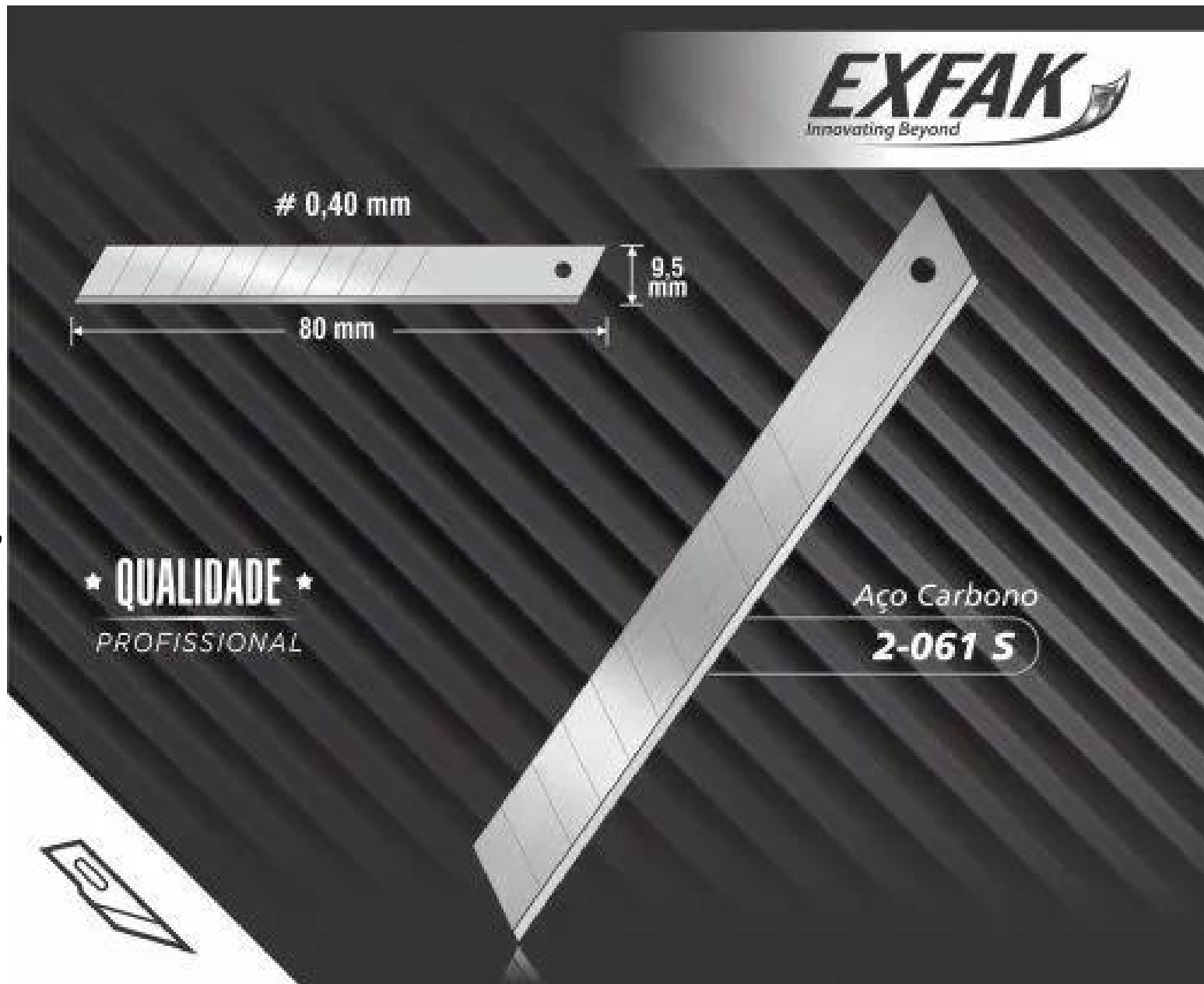

LAI 174

LÂMINA AÇO INOX 18 MM

Fabricada em aço inoxidável de alta qualidade, a Lâmina Aço Inox 18mm para Estilete Grande



★ **QUALIDADE** ★
PROFISSIONAL

Aço Inox
2-060 X



LAI 166
LÂMINAS ESTILETE
AÇO CARBONO

Utilizado em estiletes de 9 MM



LAI 175

LÂMINAS ESTILETE

AÇO CARBONO PRETA

É A ESCOLHA IDEAL PARA
PROFISSIONAIS QUE BUSCAM
CORTES PRECISOS,
DURADOUROS E COM UM
ACABAMENTO IMPECÁVEL.

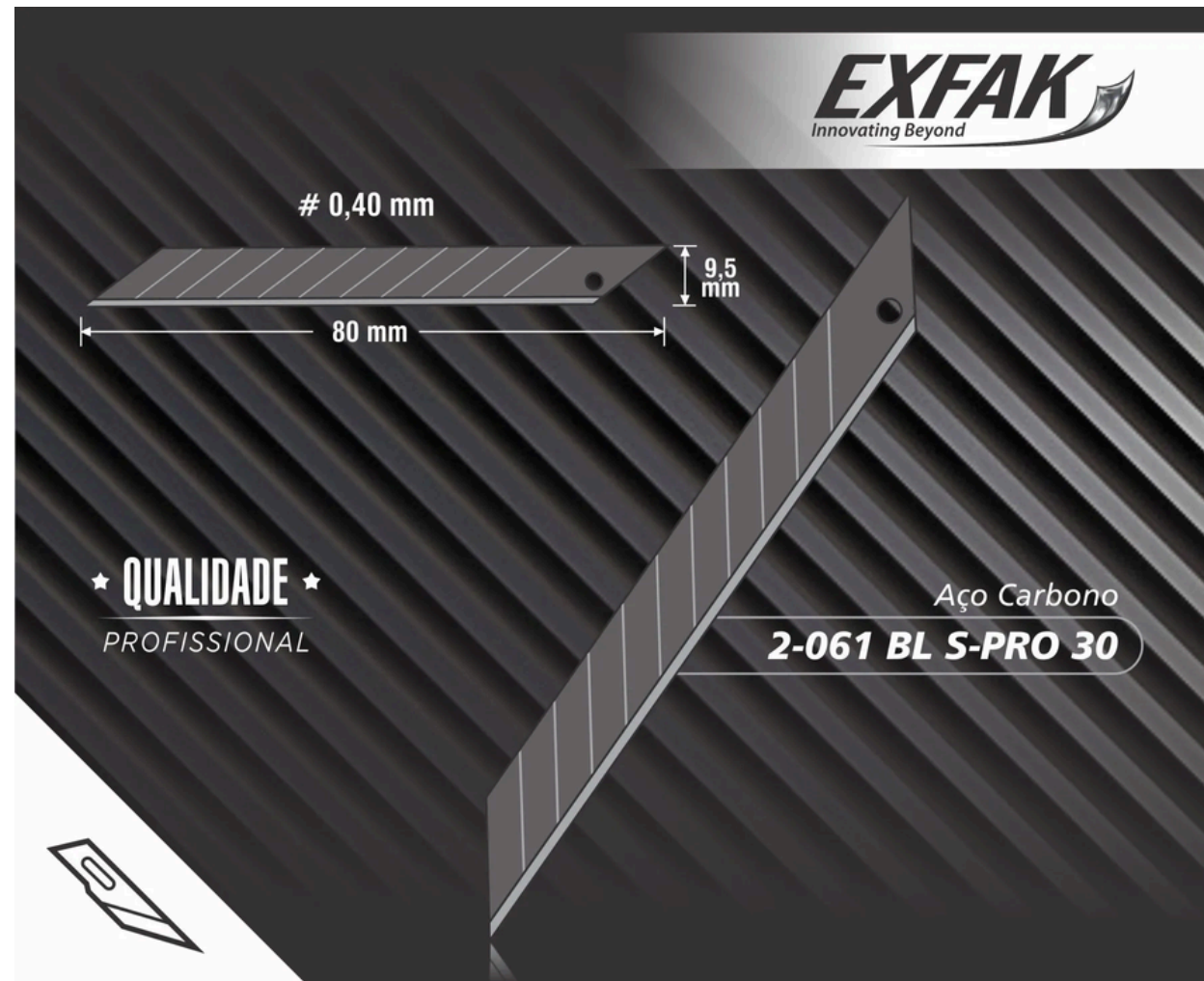

LAI 173

LÂMINAS TRAPEZIO EX GAP

Lâmina trapezoidal com dois furos,
resistente, bastante cortante.

Fio de corte resistente em aço
carbono fechado.

Em troca de lâmina no Cortador
EXGAP (15-2001), basta abrir a
roldana, inverter o lado, ou posicionar
uma nova no local.

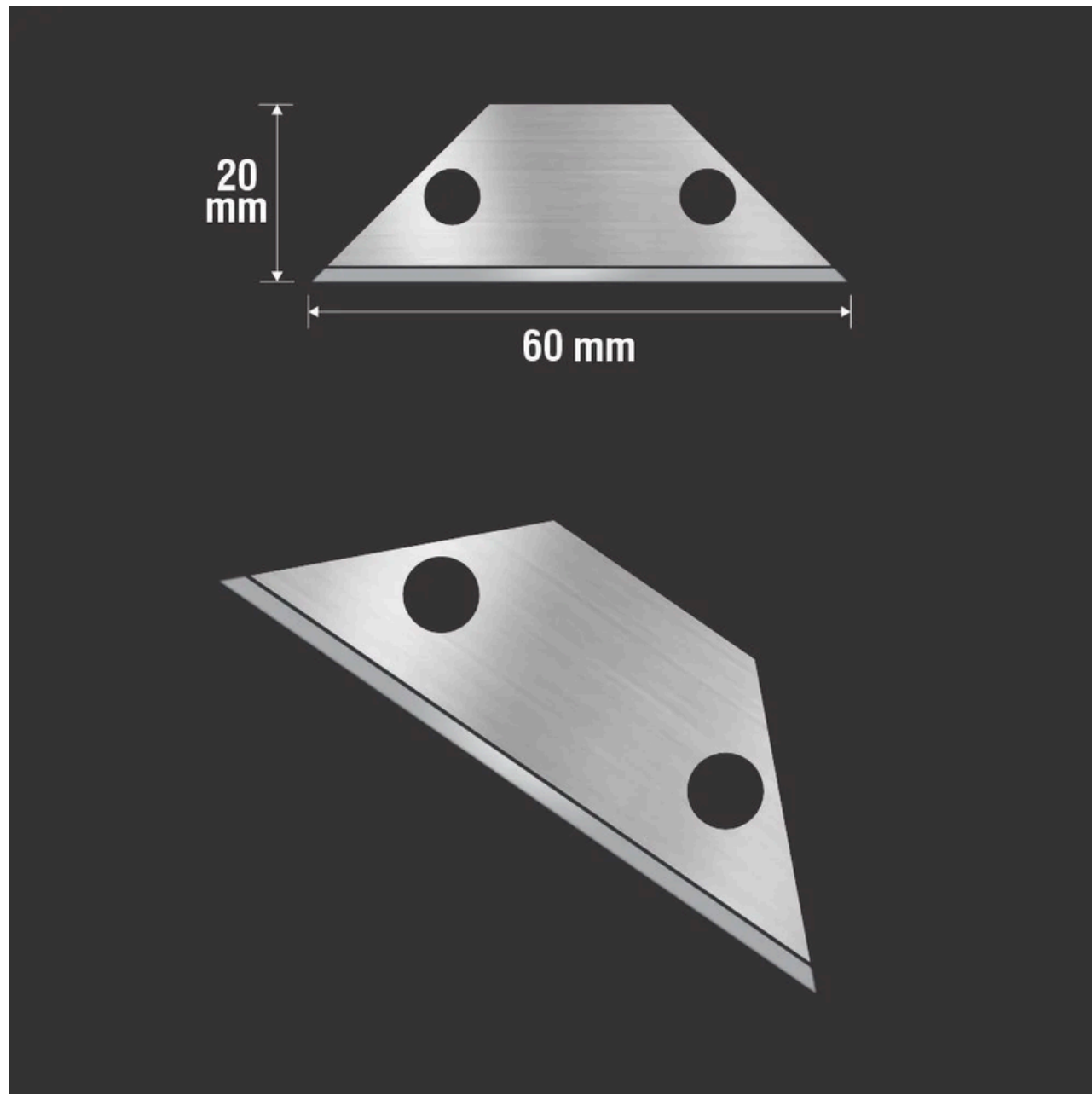

LAI 167
LÂMINA CANETA
REBARBA

Utilizado em ESI 169
ESTILETE CANETA REBARBA



LAI 168 DEPÓSITO DE LÂMINAS

Depósito de Lâminas
utilizadas para evitar cortes
e facilitar o descarte.

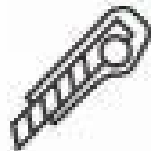

EXFAK
Innovating Beyond



60-8376

Descarte
de Lâminas

★ **QUALIDADE** ★
PROFISSIONAL

LAI 171

LAMINA CORTADOR DE ACRILICO

Lâmina para corte de acrílico profissional, a lâmina da melhor qualidade, permite fazer cortes retos e curvados com muita precisão

Usado para cortar chapas de acrílicos com facilidade e podendo ser usada para tirar rebordas com o "v" da lâmina.



#0,65 mm
14 mm
45 mm

EXFAK
Innovating Beyond

Aço Carbono

2-067 PRO

★ QUALIDADE ★

PROFISSIONAL

LPI 191 LÂMINA 1" RATINHO

Lamina de 1" para
raspadores tipo ratinho,
utilizado na limpeza de vidro.



LPI 192 LÂMINA PLÁSTICA 1" RATINHO

Lamina 1" para raspadores do tipo ratinho, utilizado na limpeza de vidro traseiro sem estragar o desembaçador.

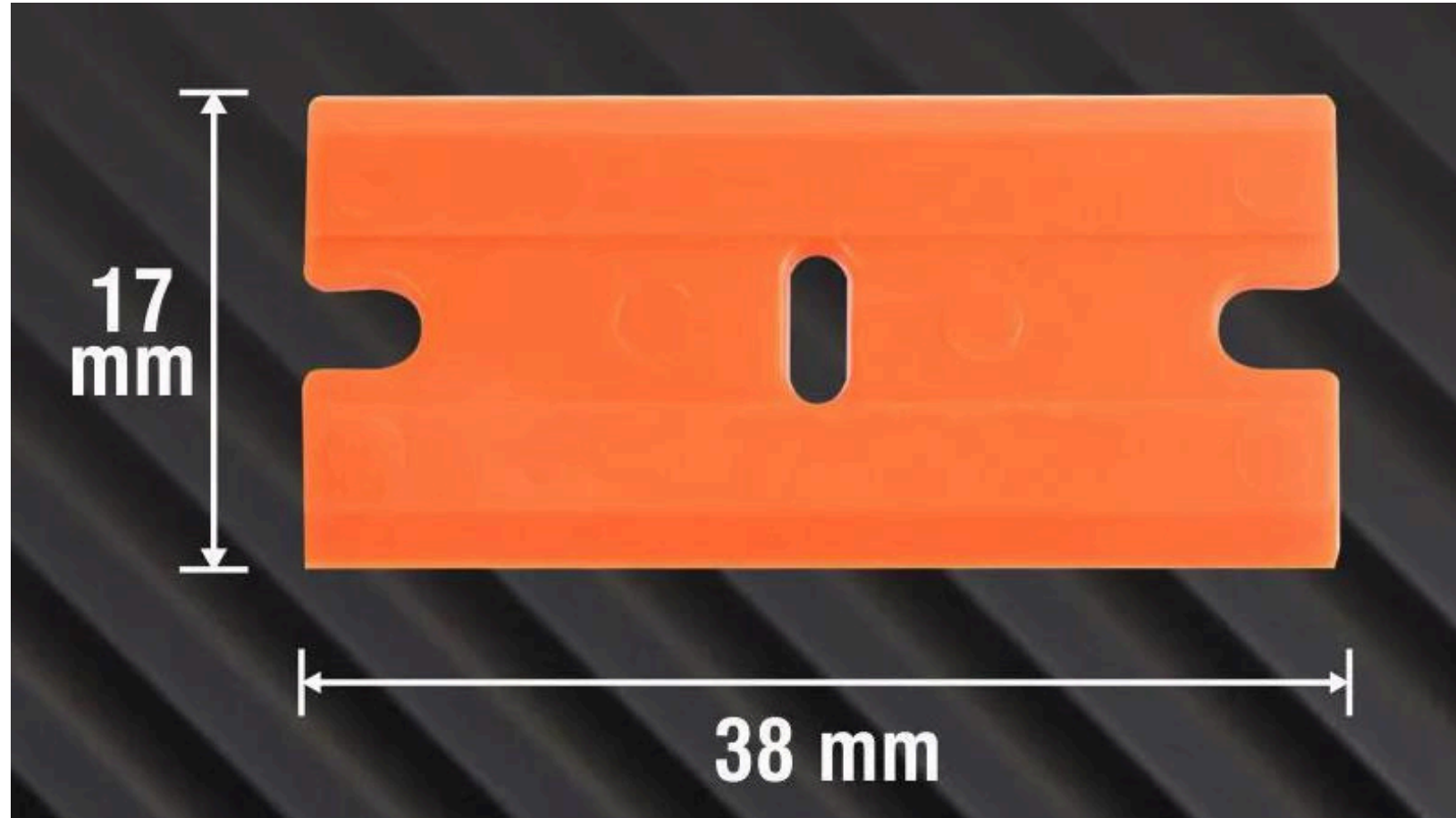

LPI 195 LÂMINA 3" TRIUNFO

Lamina utilizada na RAS 179
RASPADOR TRIUNFO 3" 7,62
CM para limpeza de vidros.



LPI 202 LAMINA 6"

Lamina utilizada na RAS 216
RASPADOR DE 6" para
limpeza de vidros.



LPI 203

LÂMINA 4"

Utilizado em raspadores de
4" Arquitetura

RAS 215

RAS 212



SPRAYS

PULVERIZADORES

SPI

SPI 125

PULVERIZADOR

COMPRESSÃO PRÉVIA 4,7 LTS

Ideal para preparar soluções com os produtos que auxiliam a aplicação ou remoção da película de proteção, como também para a limpeza dos vidros.

GUARANY



SPI 124
PULVERIZADOR
COMPRESSÃO PRÉVIA 1,25
LTS -GUARANY

Ideal para preparar soluções com os produtos que auxiliam a aplicação ou remoção da película de proteção, como também para a limpeza dos vidros.



SPI 140 - PULVERIZADOR COMPRESSÃO PREVIA PCP 1,7 LT - GUARANY

**Possui função de pulverização e de
geração de espuma (2 em 1),
desenvolvido para atender ao público
de limpeza geral, profissional,
residencial e do setor automotivo.**



SPI 130

**PULVERIZADOR COMPRESSÃO
PRÉVIA 1,5 LTS -VONDER**

Ideal para preparar soluções com os produtos que auxiliam a aplicação ou remoção da película de proteção, como também para a limpeza dos vidros.



SPI 131

PULVERIZADOR COMPRESSÃO PRÉVIA 2 LTS -AJAX

**Ideal para preparar soluções
com os produtos que auxiliam a
aplicação ou remoção da
película de proteção, como
também para a limpeza dos
vidros.**



SPI 129 PULVERIZADOR VONDER 1 LT

Ideal para preparar soluções com os produtos que auxiliam a aplicação ou remoção da película de proteção, como também para a limpeza dos vidros.

SPI 129 PULVERIZADOR VONDER 1 LT

Ideal para preparar soluções com os produtos que auxiliam a aplicação ou remoção da película de proteção, como também para a limpeza dos vidros.



SPI 126
PULVERIZADOR ULTRAJET
GUARANY 500 ML

Ideal para preparar soluções com os produtos que auxiliam a aplicação ou remoção da película de proteção, como também para a limpeza dos vidros.



SPI 127

BICO SPRAY AZUL

Utilizado na maioria das vezes em garrafas pets para auxiliar na limpeza do vidro.



SPI 141

BICO SPRAY AZUL

Projeto profissional de vazamento anti-deteccção, não desperdiçando, sem garantir o uso mais seguro. Além disso, o tubo também está equipado com um filtro, que pode maximizar a separação de impurezas.

Os bicos ajustáveis podem ser fechados ou abertos. Quando aberto, o bico pode ser ajustado entre o fluxo ou a névoa fina para garantir o desempenho personalizado para uma variedade de tarefas.



SPI 136 KIT REPARO SPI 124

Utilizado para manutenção
do SPI 124 PULVERIZADOR
COMPRESSÃO PRÉVIA
GUARANY



SPI 137 HASTE DA BOMBA SPI 124

**Utilizado para manutenção
do SPI 124 PULVERIZADOR
COMPRESSÃO PRÉVIA
GUARANY**



SPI 138

BICO DO SPI 124

**O bico pulverizador
Guarany SPI 124, garante
que ele continue
trabalhando sem
vazamentos e sem a
necessidade de compra de
um modelo novo.**



QUÍMICOS

QUI

QUI 001 -TAKE OFF REMOVEDOR DE COLA

Utilizado para remoção de
colas de Películas



QUI 002 -TAKE ON APLICADOR PELÍCULAS

Solução de aplicação própria para películas com seu PH neutro não danifica as películas e acelera a secagem, podendo abaixar os vidros dos carros em poucas horas.



QUI 003

CRISTALIZADOR DE VIDROS

Utilizado na remoção de chuva ácida da parte externa dos vidros e também para remoção de películas velhas dos vidros



QUI 007 FILM GUARD 540 ML

Utilizado para limpeza e
manutenção das películas



QUI 008 LÍQUIDO MÁGICO

Utilizado para limpeza pesada residencial, comercial e de áreas com graxa como oficinas.

Não tem fragancia, podendo ser utilizado também em cozinha industrial.

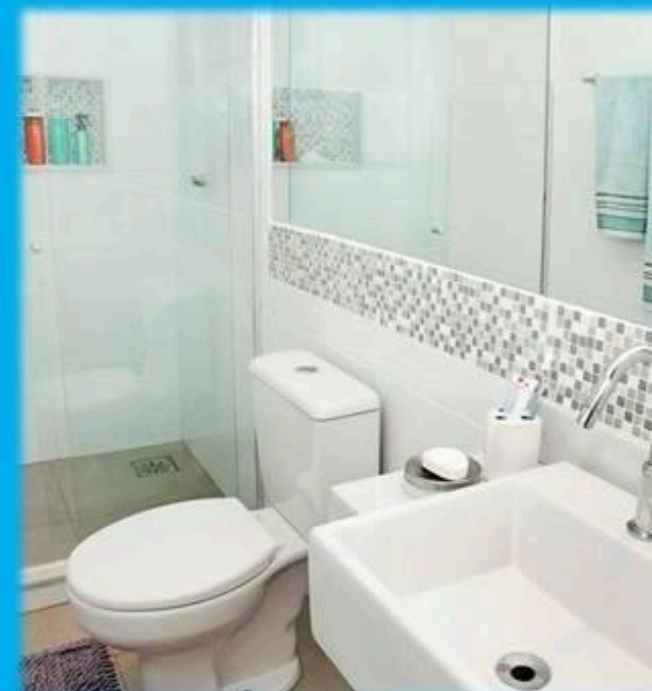

**FERRAMENTAS
ELÉTRICAS
FII**

SOPRADORES VONDER
FII 290 -STV1500N 220V
FII 291 -STV1500N 127V
FII 293 -STV2000N 127V

Utilizado na moldagem da película, remoção de película por calor, colagem e remoção de adesivos, aplicação de termo encolhível, de lacre termo encolhível, moldagem e soldagem de peças plásticas. Vulcanização de lona plástica, secagem de pintura, moldar para-choques, secagem e remoção de colas em tapeçaria.



FII 299- SOPRADOR TÉRMICO ANTI-QUEIMA EXFAK 127V

Soprador térmico profissional da Exfak, é a ferramenta essencial para realizar uma aplicação, de qualquer tipo, adesivo ou vinil, podendo chegar até 500° o soprador quebra a memória do adesivo e vinil, amolecendo a cola e tornando a aplicação mais fácil, prevenindo bolhas e riscos na hora de espátular depois, soprador pode ser usado em adesivos e vinis.



FII 300 - SOPRADOR DEWALT DIGITAL 127V - D26414-BR

Utilizado na moldagem da película, remoção de película por calor, colagem e remoção de adesivos, aplicação de termo encolhível, de lacre termo encolhível, moldagem e soldagem de peças plásticas. Vulcanização de lona plástica, secagem de pintura, moldar para- choques, secagem e remoção de colas em tapeçaria.



**FII 294 -SOPRADOR
TÉRMICO GAMMA 1500W
(127V) -G1935/BR1
FII 295 -SOPRADOR
TÉRMICO GAMMA 2000W
(220V) -G1935/BR2**

Utilizado na moldagem da película, remoção de película por calor, colagem e remoção de adesivos, aplicação de termo encolhível, de lacre termo encolhível, moldagem e soldagem de peças plásticas. Vulcanização de lona plástica, secagem de pintura, moldar para-choques, secagem e remoção de colas em tapeçaria.



**FII 296 -SOPRADOR TÉRMICO
1500W (127V) G1936/BR1 FII
297 -SOPRADOR TÉRMICO
2000W (220V) -G1936/BR2
GAMMA 6 TEMPERATURAS
COM INDICADOR LED**

Utilizado na moldagem da película,
remoção de película por calor, colagem
e remoção de adesivos, aplicação de
termo encolhível, de lacre termo
encolhível, moldagem e soldagem de
peças plásticas. Vulcanização de lona
plástica, secagem de pintura, moldar
para-choques, secagem e remoção de
colas
em tapeçaria.



FII 288 -SOPRADOR TÉRMICO AKA RXT 2000

Utilizado na moldagem da película, remoção de película por calor, colagem e remoção de adesivos, aplicação de termo encolhível, de lacre termo encolhível, moldagem e soldagem de peças plásticas. Vulcanização de lona plástica, secagem de pintura, moldar para-choques, secagem e remoção de colas em tapeçaria.



FII 301 - PARAFUSADEIRA/FURADEIRA DE IMPACTO 3/8" (10 mm) 12V MAX* LI-ION - DCD716D2-BR

A parafusadeira/furadeira à bateria, seu design é moderno e anatômico que facilita o manuseio. O motor proporciona excelente autonomia e desempenho. Possui duas velocidades e com empunhadura frontal emborrachada.



AVI 126

LÂMPADA DE AQUECIMENTO

220V

Adotou a tecnologia de aquecimento por radiação infravermelha distante, a velocidade de aquecimento desta lâmpada infravermelha, o tempo de cura é de 60% a 80% mais rápido e só aquece objetos dentro de sua faixa infravermelha, utiliza a energia com eficiência. a lâmpada do secador pode assar uma área de cerca de 300 * 150 mm (11,8 * 5,9 pol.).

Nossas lâmpadas de cura são amplamente utilizadas em aplicação de adesivo automotivo, salas de pintura em spray automotivo, secagem de tinta local, massa de secagem, cabine de cozimento em spray de carro e é a ferramenta de pintura ideal para reparos pontuais, secagem de motor, remoção de faixa adesiva, enchimento de secagem, secagem do primer ou apenas pré-aquecimento antes da pulverização.

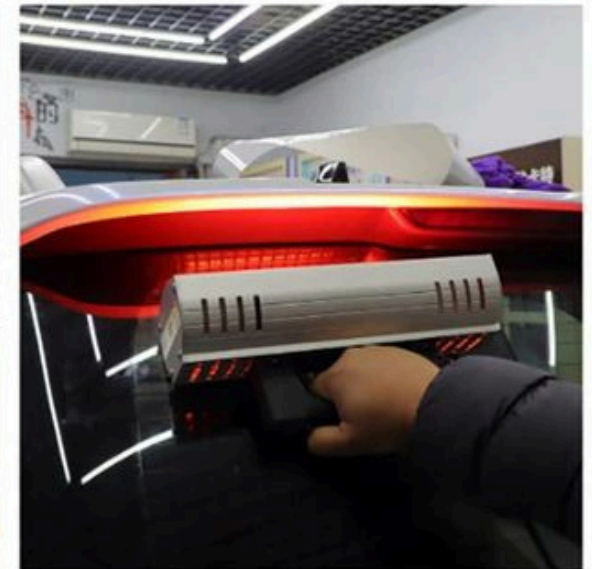
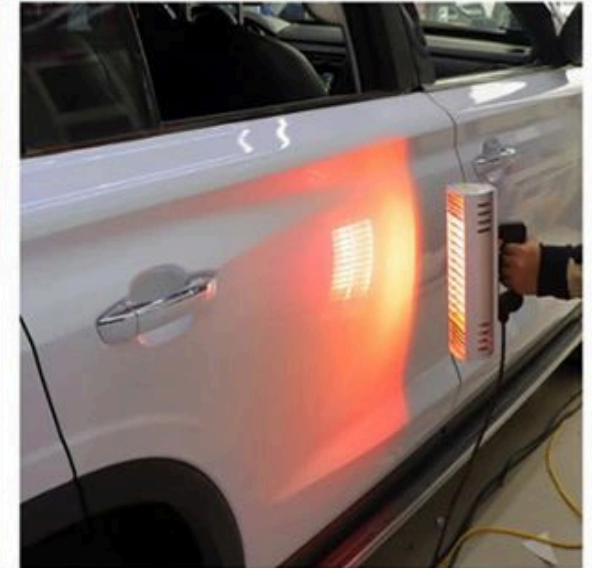

RÉGUAS

ESQUADROS

REI

REI 103
ESQUADRO P/ CORTE
30/60 (PEQUENO)

REI103 ESQUADRO P/ CORTE
30 E 60 GRAUS
TAMANHO 10X24CM



REI107
ESQUADRO P/ CORTE
45 E 90 GRAUS

REI107 ESQUADRO P/ CORTE
45 E 90 GRAUS
TAMANHO 22X44CM

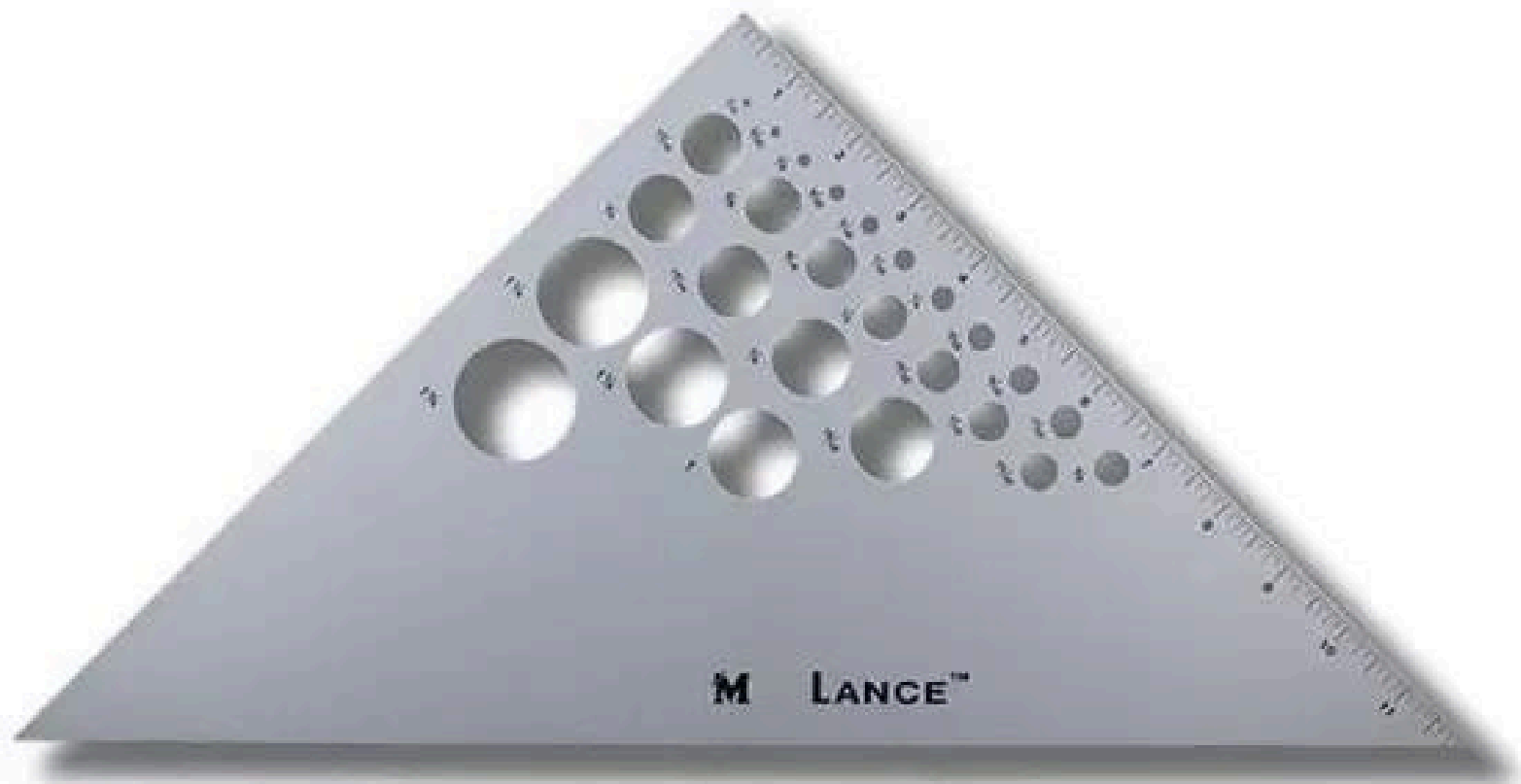

REI 110 -REGUA AÇO 30 CM

REI 111 -REGUA AÇO 60 CM

REI 112 -REGUA AÇO 1,00 MT

Régua de Aço

**Régua gravada com profundidade,
com material de alta qualidade.
Contendo Cm e Polegadas.**

Nos tamanhos:

30 Cm

60 cm

100 cm



FITAS

ADESIVAS

FTA

FTA 001 FITA QUALITAPE

Transparente

48MM X 100M

PCT 5 RLS

ADELBRAS



FTA 002 FITA CREPE 710

18MM X 50 M

PCT 6 RLS

ADELBRAS



FTA 009 FITA DUPLA-FACE

FIXA PRO
MASSA ACRÍLICA
19mm x 2m
ADELBRAS



FTA 003 FITA DUPLA-FACE

FIXA PRO
MASSA ACRÍLICA
19mm x 20m
ADELBRAS



FTA 004

FITA ISOLANTE ANTICHAMA

FLOW PACK

19mm x 20m

ADELBRAS



FTA 006
FITA MULTI USO

TIPO SILVER TAPE

PRATA

48mm x 10m

ADELBRAS



FTA 007

FITA ANTIDERRAPANTE

PRETO

50mm x 20m

ADELBRAS



ESPÁTULAS

EPI

EPI 203 EZ GOLD

EZ REACH (GOLD)

Atinge com facilidade os cantos.

Perfil extra para alcançar com facilidade as bordas



EPI 271 AZUL COM ÂNGULO

Atinge com facilidade os cantos.

Perfil extra para alcançar com facilidade as bordas



EPI 372 EZ YELLOW

**Atinge com facilidade os
cantos.**

Perfil extra para alcançar com

facilidade as bordas

**Semi-Rígida
SIMILAR**

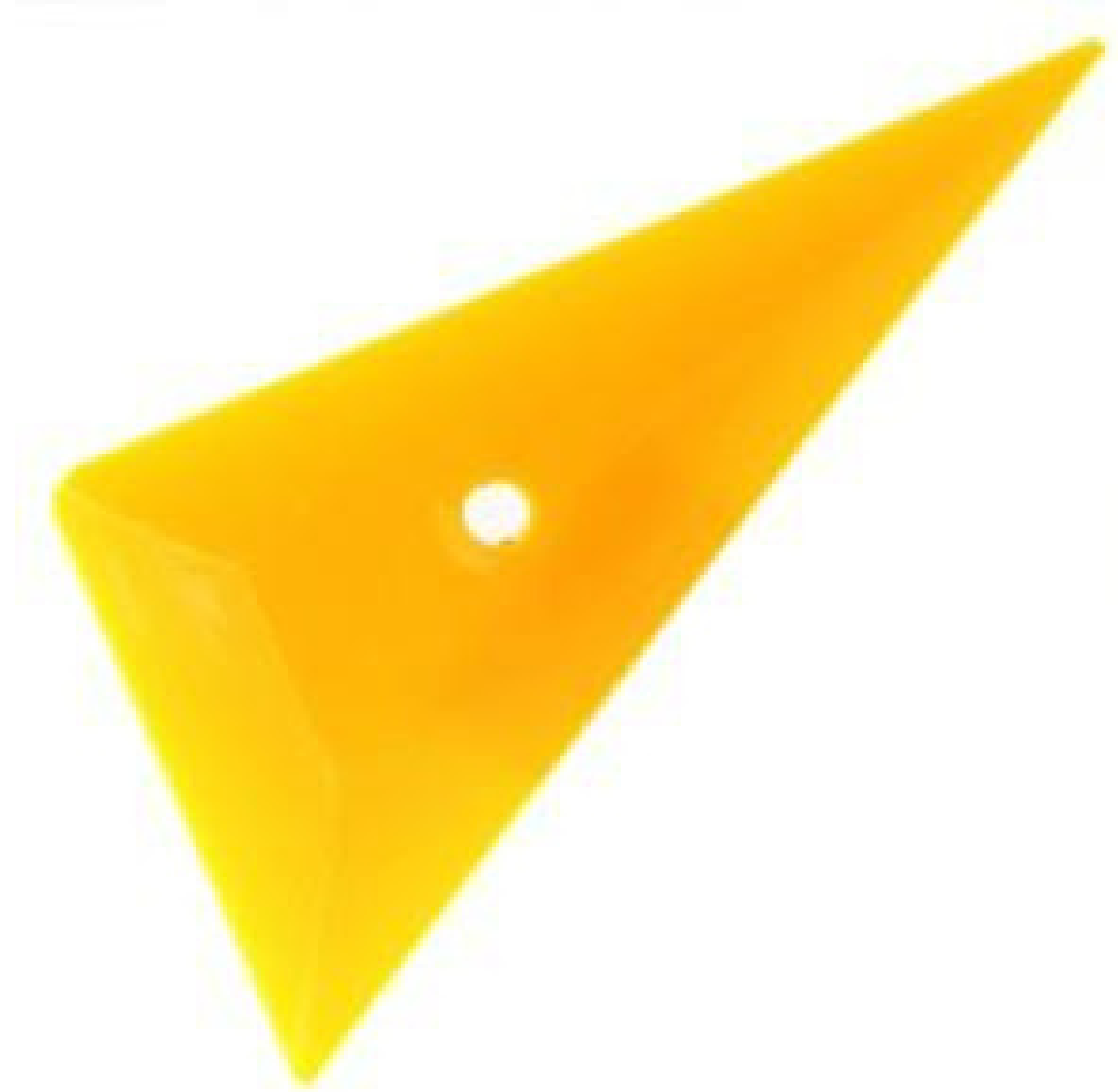

EPI 204

CONTORNO VERDE MACIA

Essa ferramenta automaticamente espalha a tensão dos dedos, o que torna mais fácil para o aplicador em superfícies não planas. Perfeito para películas e filmes de proteção de pintura.

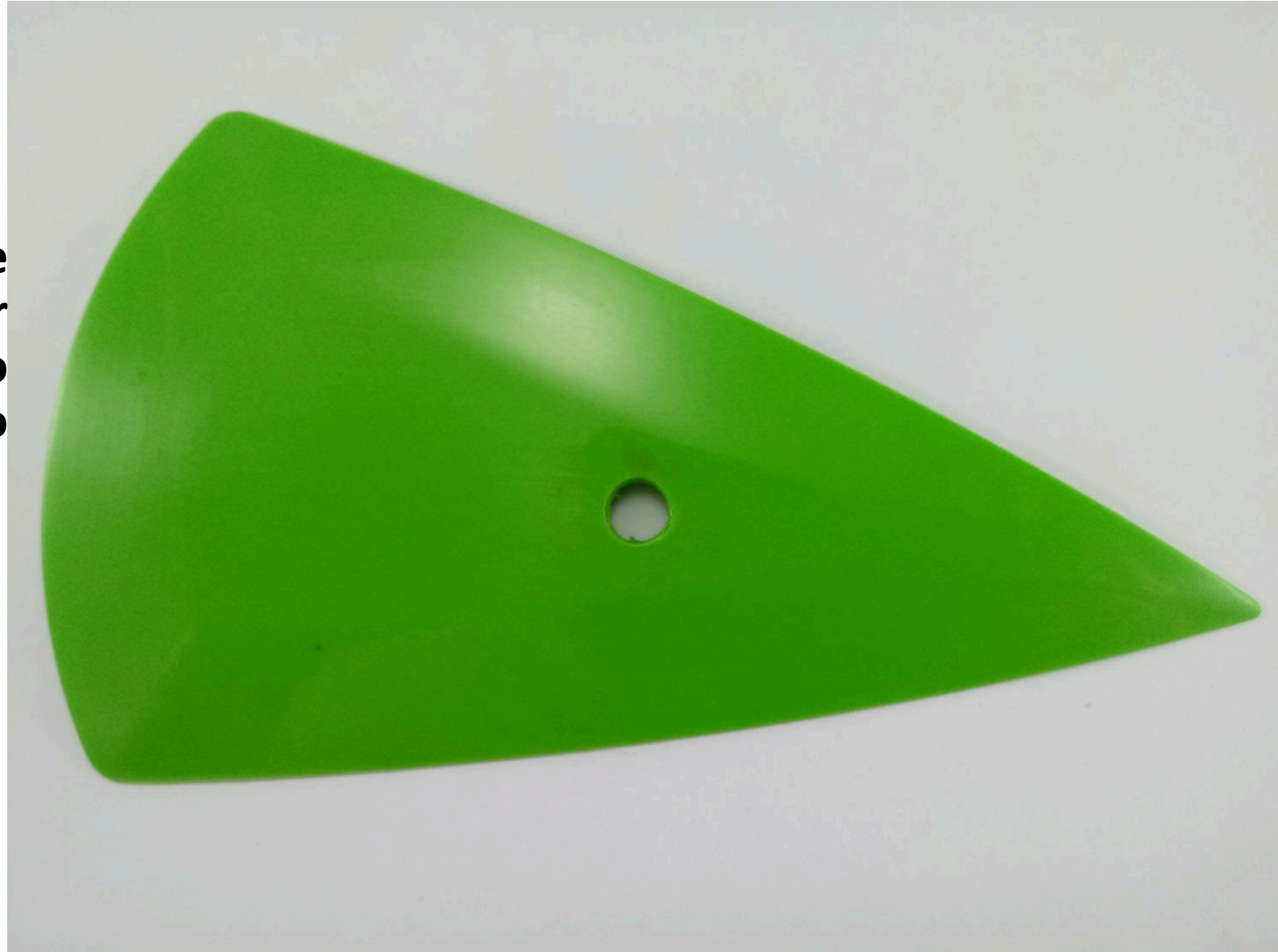

EPI 206

CONTORNO AMARELA RÍGIDA

Essa ferramenta automaticamente espalha a tensão dos dedos, o que torna mais fácil para o aplicador em superfícies não planas. Perfeito para películas e filmes de proteção de pintura.



EPI 334

CONTORNO PRETA MACIA

Essa ferramenta automaticamente espalha a tensão dos dedos, o que torna mais fácil para o aplicador em superfícies não planas. Perfeito para películas e filmes de proteção de pintura.



EXFAK
Innovating Beyond

*Produto específico
para Insulfilm*

★ **QUALIDADE** ★
PROFISSIONAL

50-2038

EPI 335

CONTORNO AMARELA RÍGIDA

Essa ferramenta automaticamente espalha a tensão dos dedos, o que torna mais fácil para o aplicador em superfícies não planas. Perfeito para películas e filmes de proteção de pintura.



EPI 336 CONTORNO GOLD

Essa ferramenta automaticamente espalha a tensão dos dedos, o que torna mais facil para o aplicador em superficies não planas. Perfeito para películas e filmes de proteção de pintura.



EPI 210

TIAZINHA PARA CANTOS PINK

Mais dura do que todas as outras espátulas, é utilizada especialmente para retirar pequenos vincos e pressionar marcas de impressão digital.



EPI 303

BIG TIAZINHA PRETA

Mais dura do que todas as outras espátulas, é utilizada especialmente para retirar pequenos vincos e pressionar

marcas de impressão digital.

Versão maior que a tradicional.



EPI 318 TIAZINHA PARA CANTOS PRETA

Mais dura do que todas as outras espátulas, é utilizada especialmente para retirar pequenos vincos e pressionar marcas de impressão digital.



EPI 406 ESPÁTULA PALETA

Mais dura do que todas as outras espátulas, é utilizada especialmente para retirar pequenos vincos e pressionar marcas de impressão digital.

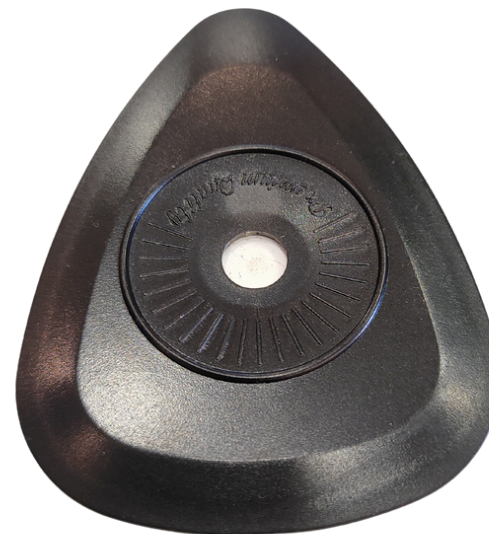

EPI 213

TEFLON BRANCA

É uma ferramenta essencial. Utilizando papel toalha ou uma flanela macia.

Limpar as bordas da janela (no processo de limpeza), remover a água entre a película e o vidro (depois da instalação), cortar a película, usando a espátula como guia, empurrar o filme para dentro da canaleta.

A EPI 213 pode ser mantida usando o apontador de espátulas.



EPI 387

TEFLON BRANCA SIMILAR

É uma ferramenta essencial. Utilizando papel toalha ou uma flanela macia.

Limpar as bordas da janela (no processo de limpeza), remover a água entre a película e o vidro (depois da instalação), cortar a película, usando a espátula como guia, empurrar o filme para dentro da canaleta.

A EPI 387 pode ser mantida usando o apontador de espátulas.



EPI 229 UNIVERSAL 4'

Combinação rodo / cartão rígido usado como uma ferramenta de acabamento durante a instalação da película. Quando envolto em uma camada de tecido de algodão ou toalha de papel que não solte fiapos, pode ser utilizado para absorção de água para fora nas bordas (após a instalação) ou utilizadas para o molde do filme rente ao vidro durante os procedimentos de calor. A EPI 229 pode ser mantida usando o apontador de espátulas



EPI 243

TEFLON PRETA

A Teflon Black 2000 dá a maior força de aperto das Teflons. A Teflon preta dá a força de atrito nas partes de menos aderência na superfície do filme, sem danos aos filmes SR. Ferramenta fantástica para extração de água e de bolhas, manipulação de filme durante o calor de moldagem, de controle nas fronteiras.

A EPI 243 pode ser mantida usando o apontador de espátulas.



EPI 255

TEFLON DOURADA

Fabricado a partir do mesmo molde como o Teflon Black, mas com o material que é mais resistente à deformação térmica. O cartão Gold oferece mais atrito no filme para prender melhor o calor durante o processo de formação e extração de água durante a instalação.

A EPI 255 pode ser mantida usando o apontador de espátulas.



EPI 305 BRANCA ISOSCELES

A branca Isosceles oferece mais atrito no filme para prender melhor o calor durante o processo de formação e extração de água durante a instalação.

A EPI 305 pode ser mantida usando o apontador de espátulas.

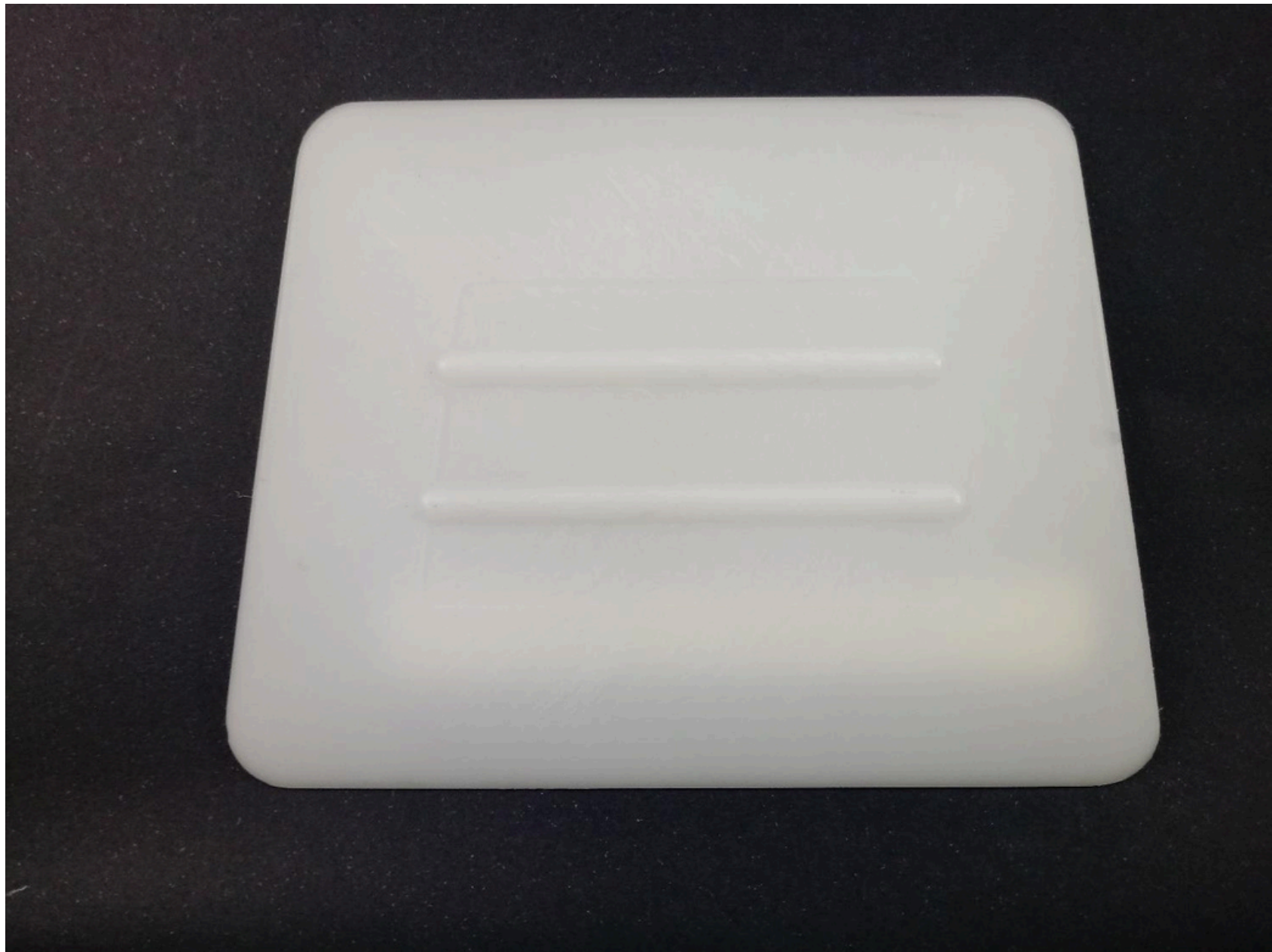

EPI 330 AMARELA ISOSCELES

A Amarela Isosceles oferece mais atrito no filme para prender melhor o calor durante o processo de formação e extração de água durante a instalação.

A EPI 330 pode ser mantida usando o apontador de espátulas.



★ **QUALIDADE** ★
PROFISSIONAL

50-2024

105 mm
x 75 mm



EPI 223

AMARELA CANTO

ARREDONDADO

Combinação rodo / cartão rígido usado como uma ferramenta de acabamento durante a instalação da película. Quando envolto em uma camada de tecido de algodão ou toalha de papel que não solte fiapos, pode ser utilizado para absorção de água para fora das bordas (após uma instalação) ou utiliza para retirar o excesso de água do filme após coloca-lo ao vidro.

A EPI 223 pode ser mantida usando o apontador de espátulas.



EPI 345

ESPATULA LARANJA

Combinação rodo / cartão rígido usado como uma ferramenta de acabamento durante a instalação da película. Quando envolto em uma camada de tecido de algodão ou toalha de papel que não solte fiapos, pode ser utilizado para absorção de água para fora das bordas (após uma instalação) ou utiliza para retirar o excesso de água do filme após coloca-lo ao vidro.

ESPÁTULA SEMI-RÍGIDA

A EPI 345 pode ser mantida usando o apontador de espátulas.



EPI 227

AZUL 3M 4"

Combinação rodo / cartão rígido usado como uma ferramenta de acabamento

durante a instalação da película.

Quando envolto em uma camada de tecido de algodão ou toalha de papel que não solte fiapos, pode ser utilizado para absorção de água para fora

nas bordas (após a instalação)

ou utilizadas para o molde do filme rente ao vidro durante os procedimentos de calor.

A EPI 227 pode ser mantida usando o apontador de espátulas



EPI 310

AMARELA

Combinação rodo / cartão rígido usado como uma ferramenta de acabamento durante a instalação da película. Quando envolto em uma camada de tecido de algodão ou toalha de papel que não solte fiapos, pode ser utilizado para absorção de água para fora das bordas (após uma instalação) ou utiliza para retirar o excesso de água do filme após coloca-lo ao vidro.

A EPI 310 pode ser mantida usando o apontador de espátulas.



EXFAK
Innovating Beyond

★ **QUALIDADE** ★
PROFISSIONAL

50-2031

100 mm
x 70 mm



EPI 331

SILICONE TRANSPARENTE

Combinação rodo / cartão rígido usado como uma ferramenta de acabamento durante a instalação da película. Quando envolto em uma camada de tecido de algodão ou toalha de papel que não solte fiapos, pode ser utilizado para absorção de água para fora das bordas (após uma instalação) ou utiliza para retirar o excesso de água do filme após coloca-lo ao vidro. A EPI 331 pode ser mantida usando o apontador de espátulas



EPI 390

AZUL LIDCO 4" 10,16 CM - AMERICANA

Combinação rodo / cartão rígido usado como uma ferramenta de acabamento durante a instalação da película. Quando envolto em uma camada de tecido de algodão ou toalha de papel que não solte fiapos, pode ser utilizado para absorção de água para fora das bordas (após uma instalação) ou utiliza para retirar o excesso de água do filme após coloca-lo ao vidro. A EPI 390 pode ser mantida usando o apontador de espátulas



EPI 389

ESPATULA AZUL RIGIDA

Combinação rodo / cartão rígido usado como uma ferramenta de acabamento durante a instalação da película. Quando envolto em uma camada de tecido de algodão ou toalha de papel que não solte fiapos, pode ser utilizado para absorção de água para fora das bordas (após uma instalação) ou utiliza para retirar o excesso de água do filme após coloca-lo ao vidro. A EPI 389 pode ser mantida usando o apontador de espátulas



EPI 224 AMARELA

LISA 4"

Combinação rodo / cartão rígido usado como uma ferramenta de acabamento durante a instalação da película. Quando envolto em uma camada de tecido de algodão ou toalha de papel que não solte fiapos, pode ser utilizado para absorção de água para fora das bordas (após uma instalação) ou utiliza para retirar o excesso de água do filme após coloca-lo ao vidro.

A EPI 224 pode ser mantida usando o apontador de espátulas



EPI 226 AMARELA CANTO QUADRADO

Combinação rodo / cartão rígido usado como uma ferramenta de acabamento durante a instalação da película. Quando envolto em uma camada de tecido de algodão ou toalha de papel que não solte fiapos, pode ser utilizado para absorção de água para fora das bordas (após uma instalação) ou utiliza para retirar o excesso de água do filme após coloca-lo ao vidro. A EPI 226 pode ser mantida usando o apontador de espátulas



EPI 311 AMARELA FELTRO

Combinação rodo / cartão rígido usado como uma ferramenta de acabamento

durante a instalação da película.

Pode ser utilizado para

absorção de água para fora nas bordas (após a instalação) ou

utilizadas para o molde do filme

rente ao vidro durante os

procedimentos de calor.

Ela pode alcançar onde outras não chegam, vem com feltro.

A EPI 311 pode ser mantida

usando o apontador de espátulas



EPI 340 RETANGULAR PRO GOLD RG FELTRO

Combinação rodo / cartão rígido usado como uma ferramenta de acabamento durante a instalação da película. Quando envolto em uma camada de tecido de algodão ou toalha de papel que não solte fiapos, pode ser utilizado para absorção de água para fora nas bordas (após a instalação) ou utilizadas para o molde do filme rente ao vidro durante os procedimentos de calor.

Ela pode alcançar onde outras não chegam, vem com feltro.

A EPI 340 pode ser mantida usando o apontador de espátulas



EXFAK
Innovating Beyond



★ **QUALIDADE** ★
PROFISSIONAL

50-2034

100 mm
x 70 mm

EPI 327

ESPATULA COM IMÃ BLACK

Combinação rodo / cartão rígido usado como uma ferramenta de acabamento durante a instalação da película. Quando envolto em uma camada de tecido de algodão ou toalha de papel que não solte fiapos, pode ser utilizado para absorção de água para fora das bordas (após uma instalação) ou utiliza para retirar o excesso de água do filme após coloca-lo ao vidro. Pode ser fixada na lataria do carro ou em qualquer parte metálica facilitando a instalação.



EXFAK
Innovating Beyond



★ **QUALIDADE** ★
PROFISSIONAL

50-2049

100 mm
x 70 mm

EPI 328

ESPATULA COM IMÃ GOLD

Combinação rodo / cartão rígido usado como uma ferramenta de acabamento

durante a instalação da película.

Quando envolto em uma

camada de tecido de algodão ou toalha de papel que não solte fiapos, pode ser utilizado para absorção de água para fora

das bordas (após uma

instalação) ou utiliza para retirar o excesso de água do filme após coloca-lo ao vidro. Pode ser fixada na lataria do carro ou em qualquer parte metálica facilitando a instalação.



EPI 304

BRANCA COM ÂNGULO

A branca com ângulo oferece mais atrito no filme para prender melhor o calor durante o processo de formação e extração de água durante a instalação. Suas extremidades tem melhor alcance as bordas.

A EPI 304 pode ser mantida usando o apontador de espátulas.



EPI 329

AMARELA COM ÂNGULO

A amarela com ângulo oferece mais atrito no filme para prender melhor o calor durante o processo de formação e extração de água durante a instalação. Suas extremidades tem melhor alcance as bordas.

A EPI 329 pode ser mantida usando o apontador de espátulas.



EPI 319

REBEL BRANCA

Um híbrido de cartão de teflon e diamante. Excelente como aplicador ou como guia de acabamento em vidro plano. Rebel tem uma forma diagonal única, alcançando facilmente os cantos. As linhas paralelas facilitam a pegada no Rebel.

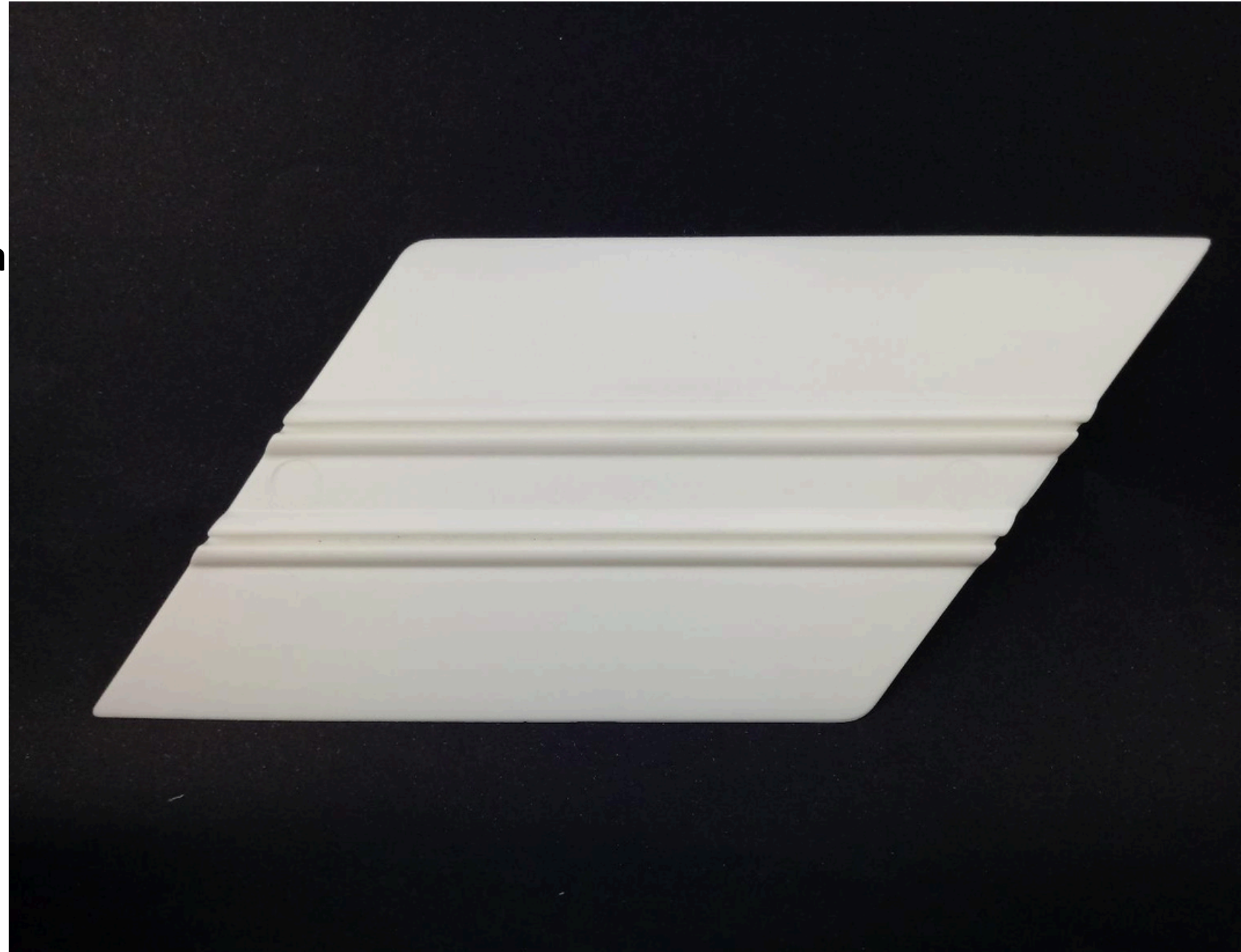

EPI 320 REBEL PLATINUM

Um híbrido de cartão de teflon e diamante. Excelente como aplicador ou como guia de acabamento em vidro plano. Rebel tem uma forma diagonal única, alcançando facilmente os cantos. As linhas paralelas facilitam a pegada no Rebel.

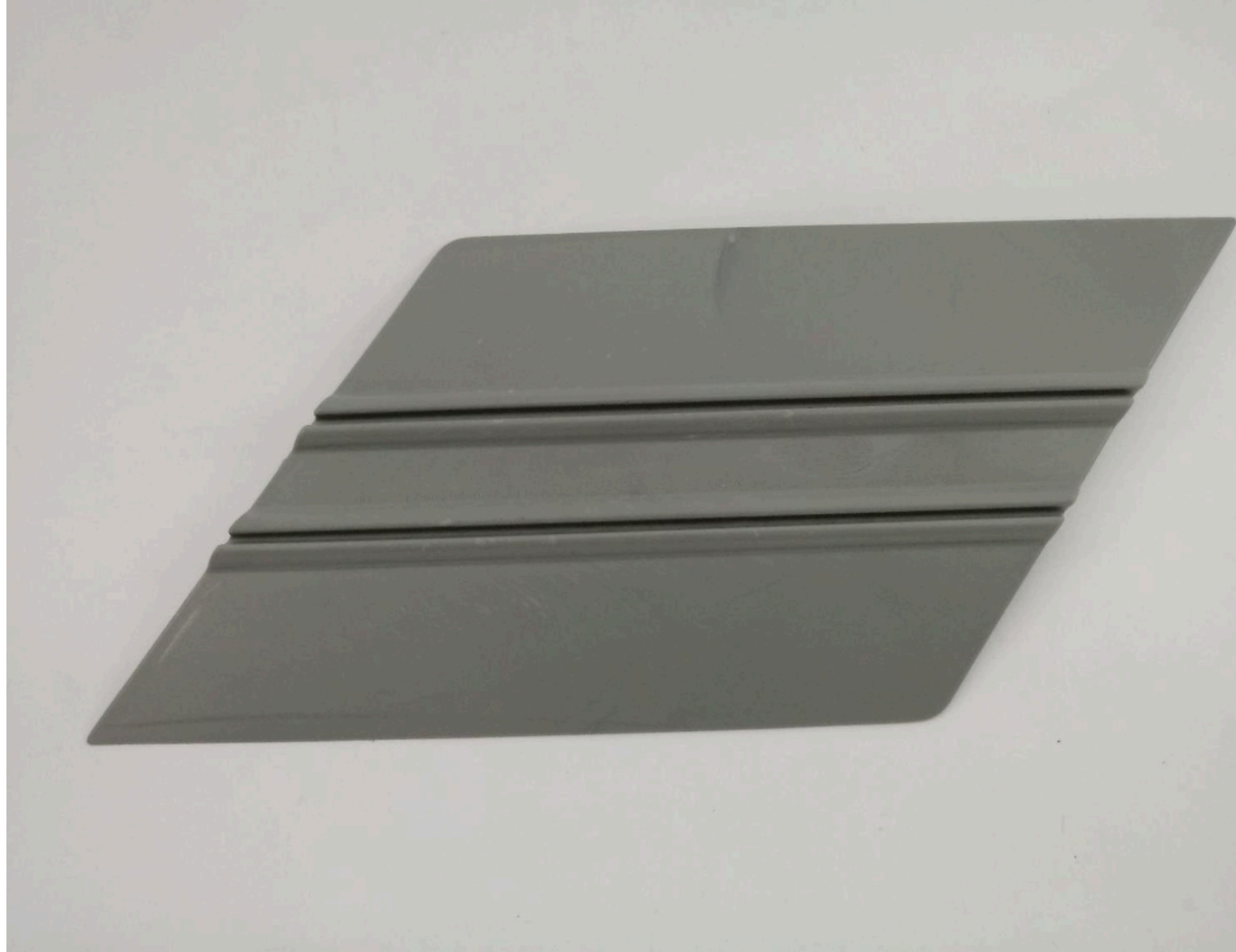

EPI 260

AMARELA ÂNGULO E FELTRO

Combinação rodo / cartão rígido usado como uma ferramenta de acabamento durante a instalação da película. Quando envolto em uma camada de tecido de algodão ou toalha de papel que não solte fiapos, pode ser utilizado para absorção de água para fora nas bordas (após a instalação) ou utilizadas para o molde do filme rente ao vidro durante os procedimentos de calor.

Ela pode alcançar onde outras não chegam, vem com feltro opcional.

A EPI 260 pode ser mantida usando o apontador de espátulas



EPI 306

AMARELA ÂNGULO FELTRO

Combinação rodo / cartão rígido usado como uma ferramenta de acabamento durante a instalação da película. Quando envolto em uma camada de tecido de algodão ou toalha de papel que não solte fiapos, pode ser utilizado para absorção de água para fora nas bordas (após a instalação) ou utilizadas para o molde do filme rente ao vidro durante os procedimentos de calor.

Ela pode alcançar onde outras não chegam, vem com feltro.

A EPI 306 pode ser mantida usando o apontador de espátulas

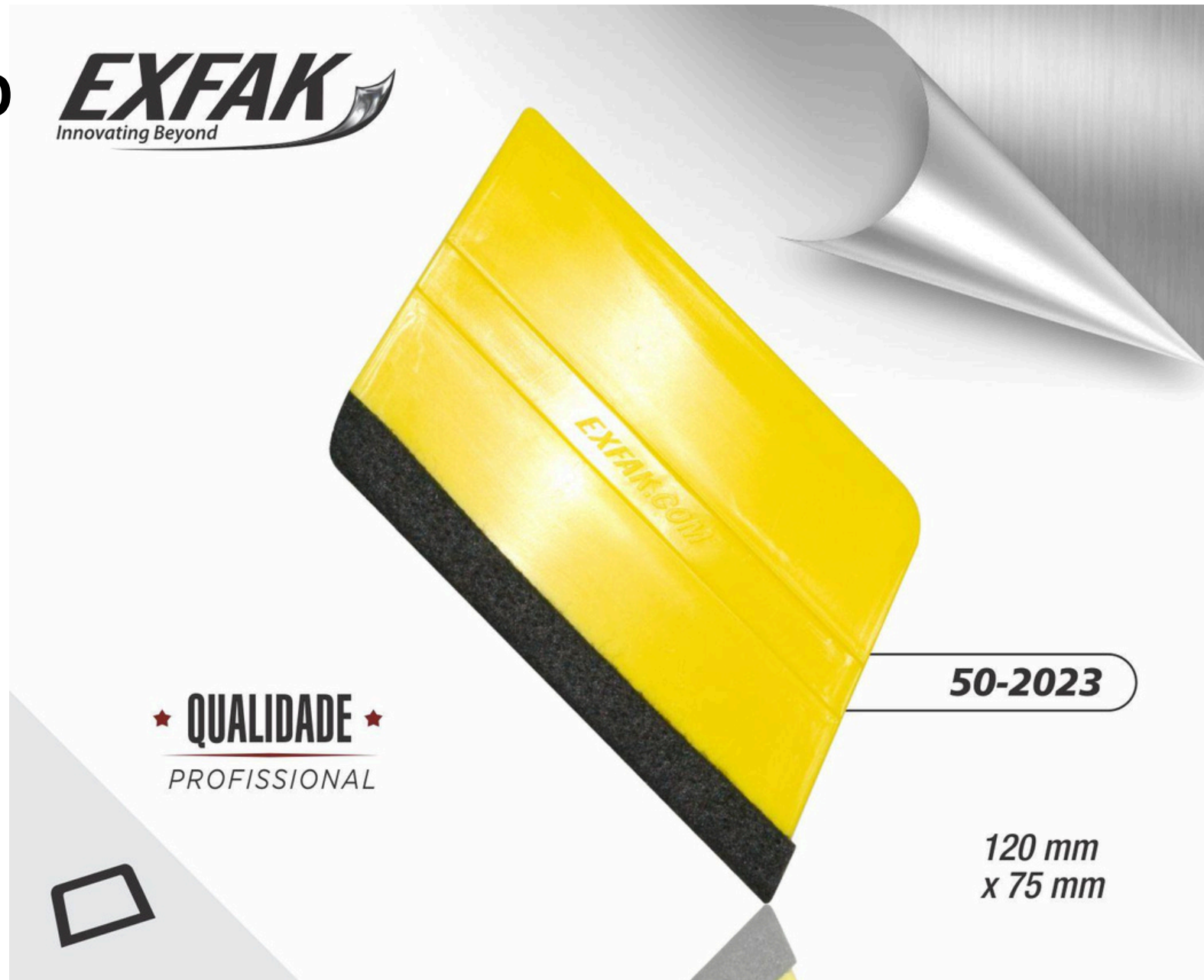

EPI 379 -ESPATULA AMERICANA BRANCA FLEXIVEL

Espátula adaptável, pela possibilidade de usar aplicando vinil e películas, com pontas arredondadas para não danificar o vinil e pontas retas para melhor colocar o adesivo ou a película em lugares de difícil acesso, entre vãos de portas e vidro.

Por seu formato ser maior do que uma espátula comum torna-se mais facilde pegar na mão, com imãs em suas extremidades.

EXFAK
Innovating Beyond



★ **SEMI** ★
PROFISSIONAL



EPI 380 -ESPATULA AMERICANA AZUL SEMI FLEXIVEL

Espátula adaptável, pela possibilidade de usar aplicando vinil e películas, com pontas arredondadas para não danificar o vinil e pontas retas para melhor colocar o adesivo ou a película em lugares de difícil acesso, entre vãos de portas e vidro.

Por seu formato ser maior do que uma espátula comum torna-se mais facilde pegar na mão, com imãs em suas extremidades.

EXFAK
Innovating Beyond



★ **SEMI** ★
PROFISSIONAL



EPI 381 -ESPATULA AMERICANA AMARELA SEMI RIGIDA

Espátula adaptável, pela possibilidade de usar aplicando vinil e películas, com pontas arredondadas para não danificar o vinil e pontas retas para melhor colocar o adesivo ou a película em lugares de difícil acesso, entre vãos de portas e vidro.

Por seu formato ser maior do que uma espátula comum torna-se mais facilde pegar na mão, com imãs em suas extremidades.

EXFAK
Innovating Beyond



★ **SEMI** ★
PROFISSIONAL

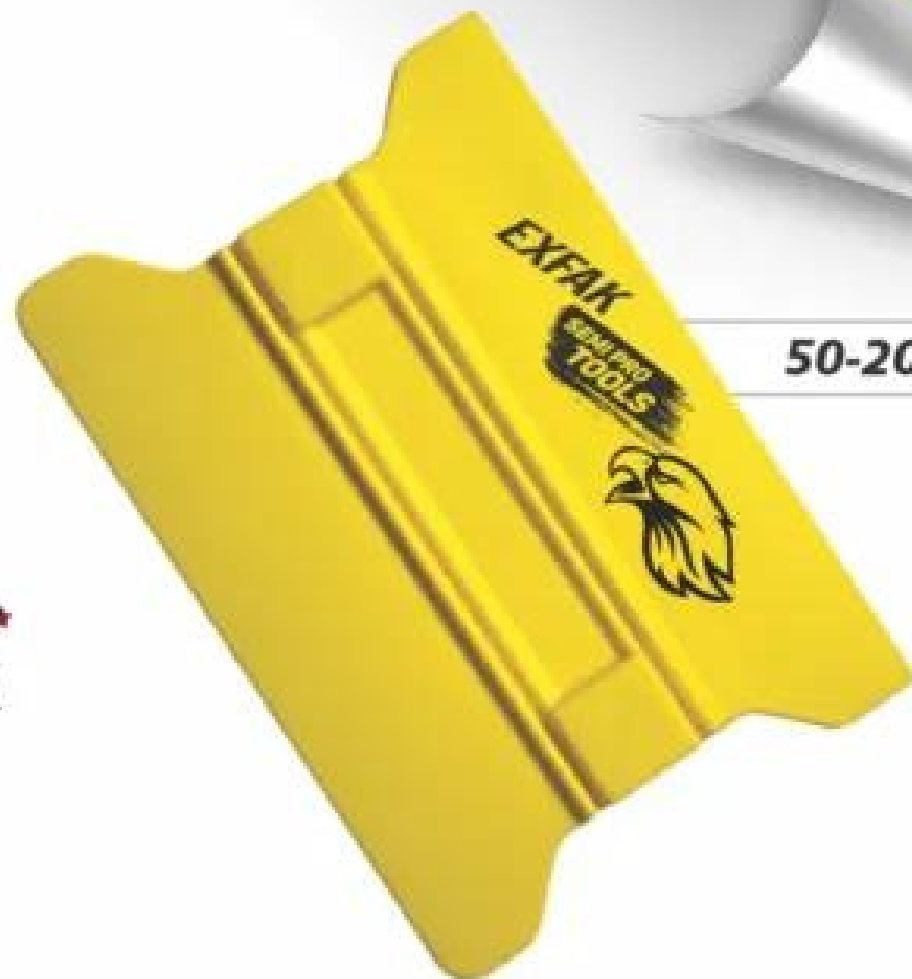

EPI 382 -ESPATULA LEQUE BRANCA FLEXIVEL

A espátula Leque possui esse formato para melhor performance na aplicação de adesivos, espatulando de forma conjunta ao seu raio o vinil torna-se mais fácil, ideal para superfícies com curvas e angulações que outras espátulas não conseguem ter efetividade.

A espátula Ex33° se sobressai em áreas curvadas mas também pode ser usada em outras superfícies e pode ser usada para aplicar diversos materiais como, películas, vinil e para envelopamento também. Para

usar a espátula ex33° é ideal espatularem angulações de 33°, a angulação já vem marcada no rodapé da espátula, auxiliando você a fazer o movimento certo na hora do trabalho.

EXFAK
Innovating Beyond



★ **SEMI** ★
PROFISSIONAL



EPI 383 -ESPATULA LEQUE AZUL SEMI FLEXIVEL

A espátula Leque possui esse formato para melhor performance na aplicação de adesivos, espatulando de forma conjunta ao seu raio o vinil torna-se mais fácil, ideal para superfícies com curvas e angulações que outras espátulas não conseguem ter efetividade.

A espátula Ex33°se sobressai em áreas curvadas mas também pode ser usada em outras superfícies e pode ser usada para aplicar diversos materiais como, películas, vinil e para envelopamento também. Para

usar a espátula ex33°é ideal espatularem angulações de 33°, a angulação já vem marcada no rodapé da espátula, auxiliando você a fazer o movimento certo na hora do trabalho.

EXFAK
Innovating Beyond



★ **SEMI** ★
PROFISSIONAL



50-20115



95 mm x 92 mm

EPI 384 -ESPATULA LEQUE AMARELA SEMI RIGIDA

A espátula Leque possui esse formato para melhor performance na aplicação de adesivos, espatulando de forma conjunta ao seu raio o vinil torna-se mais fácil, ideal para superfícies com curvas e angulações que outras espátulas não conseguem ter efetividade.

A espátula Ex33° se sobressai em áreas curvadas mas também pode ser usada em outras superfícies e pode ser usada para aplicar diversos materiais como, películas, vinil e para envelopamento também. Para

usar a espátula ex33° é ideal espatularem angulações de 33°, a angulação já vem marcada no rodapé da espátula, auxiliando você a fazer o movimento certo na hora do trabalho.

EXFAK
Innovating Beyond



★ **SEMI** ★
PROFISSIONAL



50-20119



95 mm x 92 mm

EPI 267 PEZINHO AZUL DE BICO FLEXÍVEL -EXFAK

Este rodo mede cerca de 12 cm ao longo da borda utilizável.

O bico desta ferramenta permite que o instalador acesse áreas muito apertadas. O pezinho tem espaço de sobra para manter um bom controle sobre o rodo.



EXFAK
Innovating Beyond



★ **SEMI** ★
PROFISSIONAL



50-20130



130 mm
X
70 mm



EPI 385

PEZINHO AZUL DE BICO

O Blue Little Foot é o mais macio dos três Foots Little.

Este rodo mede cerca de 6" (15 cm) ao longo da borda utilizável.

O bico desta ferramenta permite que o instalador acesse as áreas muito apertadas. O pezinho tem espaço de sobra para manter um bom controle sobre o rodo.

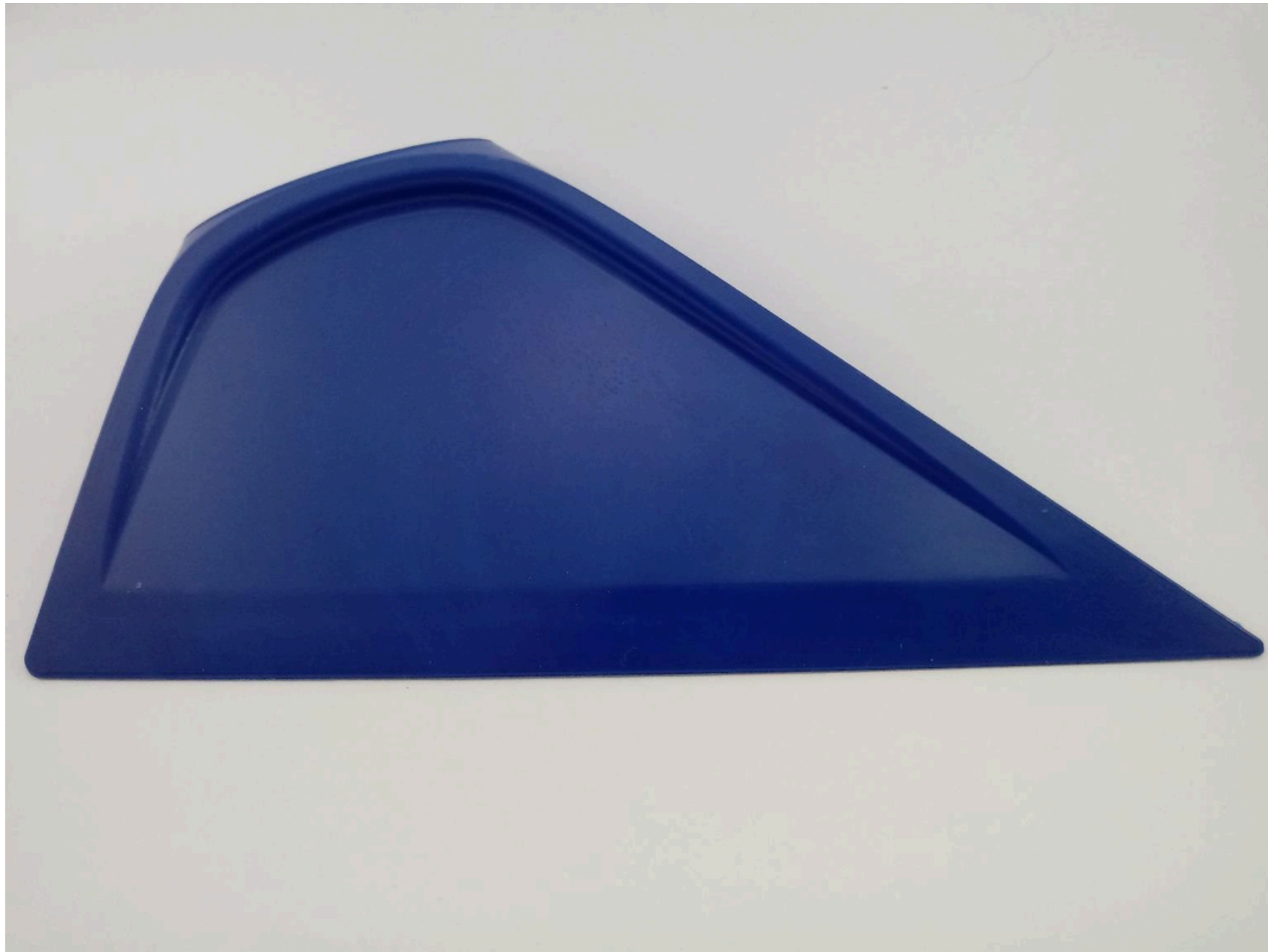

EPI 394 PEZINHO AZUL DE BICO SIMILAR

O Blue Little Foot é o mais macio dos três Foots Little.

Este rodo mede cerca de 6” (15 cm) ao longo da borda utilizável.

O bico desta ferramenta permite que o instalador acesse as áreas muito apertadas. O pezinho tem espaço de sobra para manter um bom controle sobre o rodo.

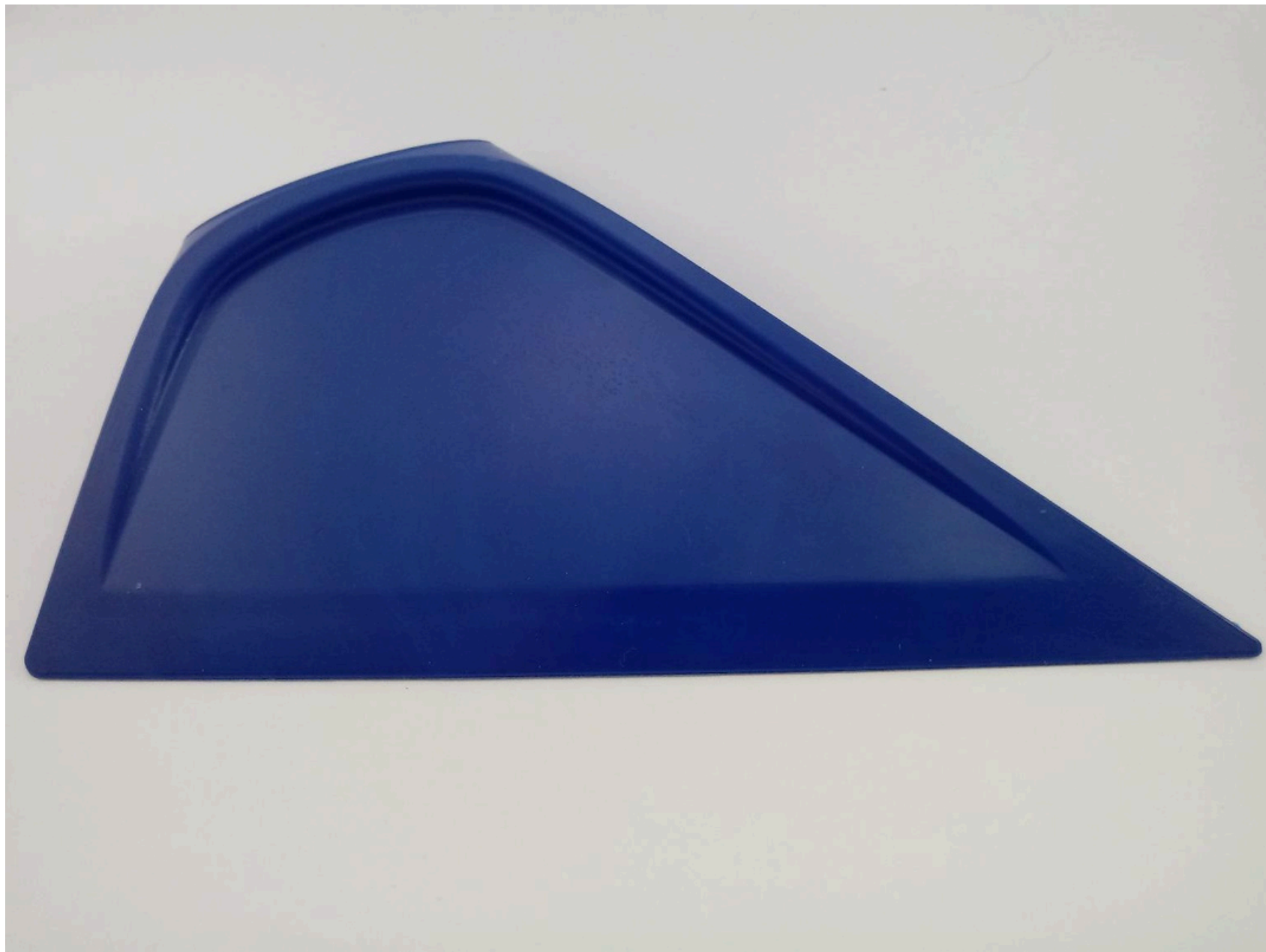

EPI 392
PEZINHO VERMELHA DE BICO

O bico desta ferramenta permite que o instalador acesse as áreas muito apertadas. O pezinho tem espaço de sobra para manter um bom controle sobre o rodo.



EPI 370 PEZINHO AMARELA DE BICO

Espátula Pezinho também conhecida como Asa.

Pode ser usada tanto no envelopamento quanto para a aplicação de windowfilm devido a sua ponta que alcança lugares incríveis, tornando o seu trabalho muito mais fácil, bastante usada pelos envelopadores, com dois formatos diferentes nas extremidades você pode aproveitar ela em dobro.



EXFAK
Innovating Beyond



★ **SEMI** ★
PROFISSIONAL



50-20131



130 mm
X
70 mm



EPI 313

PEZINHO AMARELO

FELTRO

O bico desta ferramenta permite que o instalador acesse as áreas muito apertadas. O pezinho tem espaço de sobra para manter um bom controle sobre o rodo.

A versão com feltro pode ser utilizada sem se preocupar em danificar a película ou adesivo vinil.

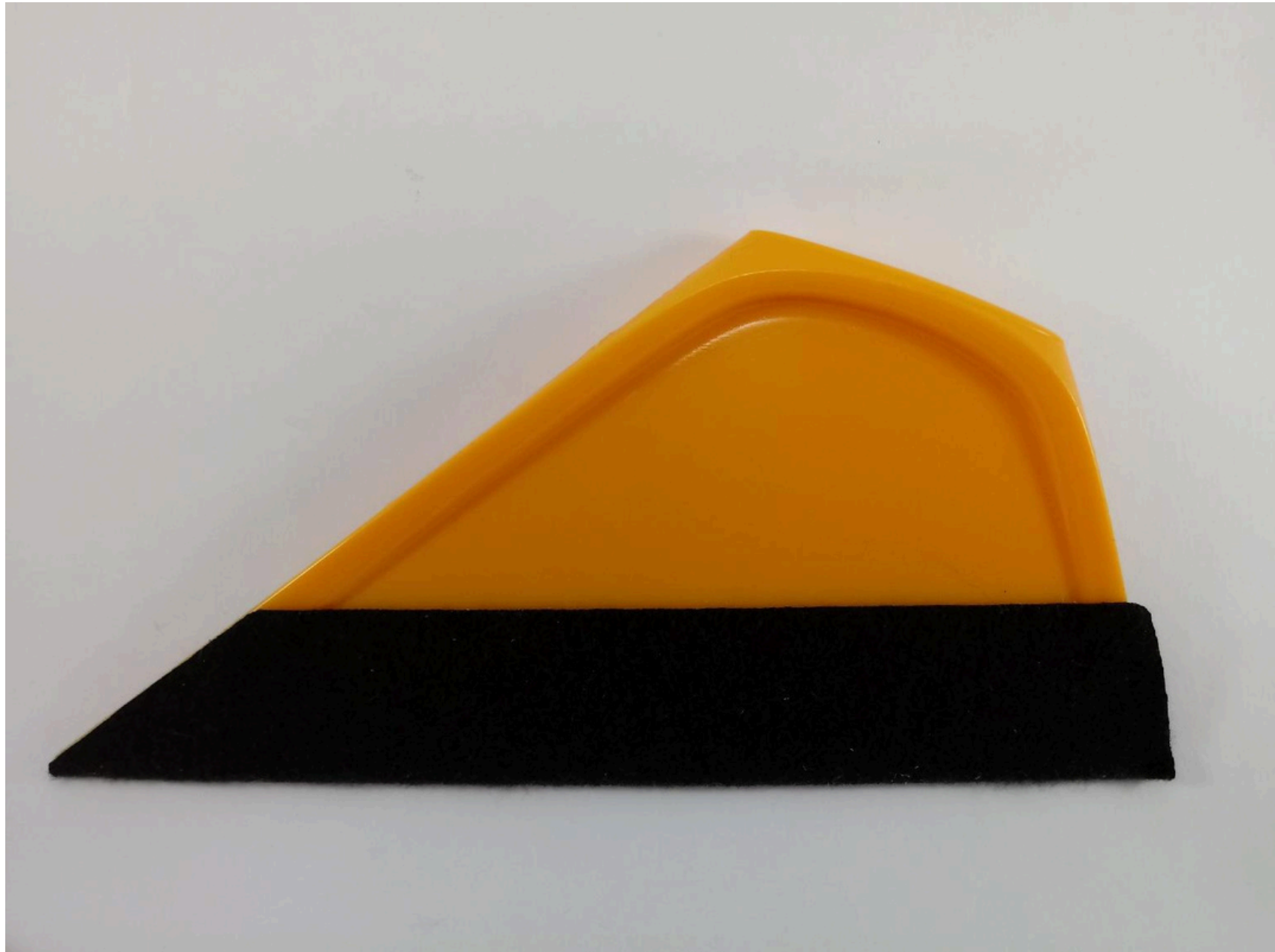

EPI 321 SMART AMARELA

A SMART é uma versão contemporânea do cartão tradicional, mas melhor, porque a SMART é 25% mais ampla e tem uma pegada confortável e borda fina. Este é o NOVO e MELHOR CARTÃO TEFLON



EPI 222 JACARÉ I

Características opostas duas lâminas arqueadas. Quanto mais estreito da lâmina permite maior pressão por cerca de raspagem degeladores traseiro e para a remoção do adesivo em superfícies onde lâminas metálicas arranhar as superfícies.



EPI 278 JACARÉ II

Possui três lados funcionais.

Os primeiros 3,5" da borda é ótimo para levantar canaletas para dobrar o filme com segurança por baixo, para reduzir o peeling. Um longo fino ponto agudo pode atingir em curvas apertadas de janelas.

A ponta oposta também é de 3,5" de largura e funciona igualmente bem para levantar e dobrar.

A "terceira aresta possui um 4" lâmina de raio que se adapte às situações mais apertadas curvatura e é uma lâmina boa concentração de pressão



EPI 240

GRANDE VERMELHA

É ótima para curvas apertadas, utilizada como auxiliar na colocação da película dentro das canaletas da porta, sem que seja necessário retirar as canaletas.



EPI 237

STICK PALITO BRANCO

Usada para pressionar os pequenos vincos e frisos do filme.

Ótimo para auxiliar na obtenção de filme com a canaleta da porta.

Utilizada também para realizar acabamento nas extremidades inclinadas, onde as demais espátula não são capazes de atingir.



EPI 369 ESPATULA COM ROLO EMBORRACHADO

Espátula ideal para
adesivação de superfícies
corrugadas.



EXFAK
Innovating Beyond

★ **QUALIDADE** ★
PROFISSIONAL



EXFAK

50-5025

135 x 90 mm



EPI 211 BLUE MAX 5"

Excelente ferramenta de finalização em aplicações automotivas ou vidros planos. Esta ferramenta é a melhor para fazer a remoção da água. Para um melhor uso, recomenda-se usar em conjunto com o ROI 265 CABO UNGER PRO

EXCENCIAL PARA O ACABAMENTO DOS PARA-BRISAS, PARA EVITAR DISTORÇÕES DE APLICAÇÃO



EPI 347 BLUE MAX C/ ANGULO

Excelente ferramenta de finalização em aplicações automotivas ou vidros planos. Esta ferramenta é a melhor para fazer a remoção da água. Para um melhor uso, recomenda-se usar em conjunto com o ROI 265 -CABO UNGER PRO EXCENCIAL PARA O ACABAMENTO DOS PARA-BRISAS, PARA NÃO DAR DISTORÇÕES DE SOLUÇÃO DE APLICAÇÃO

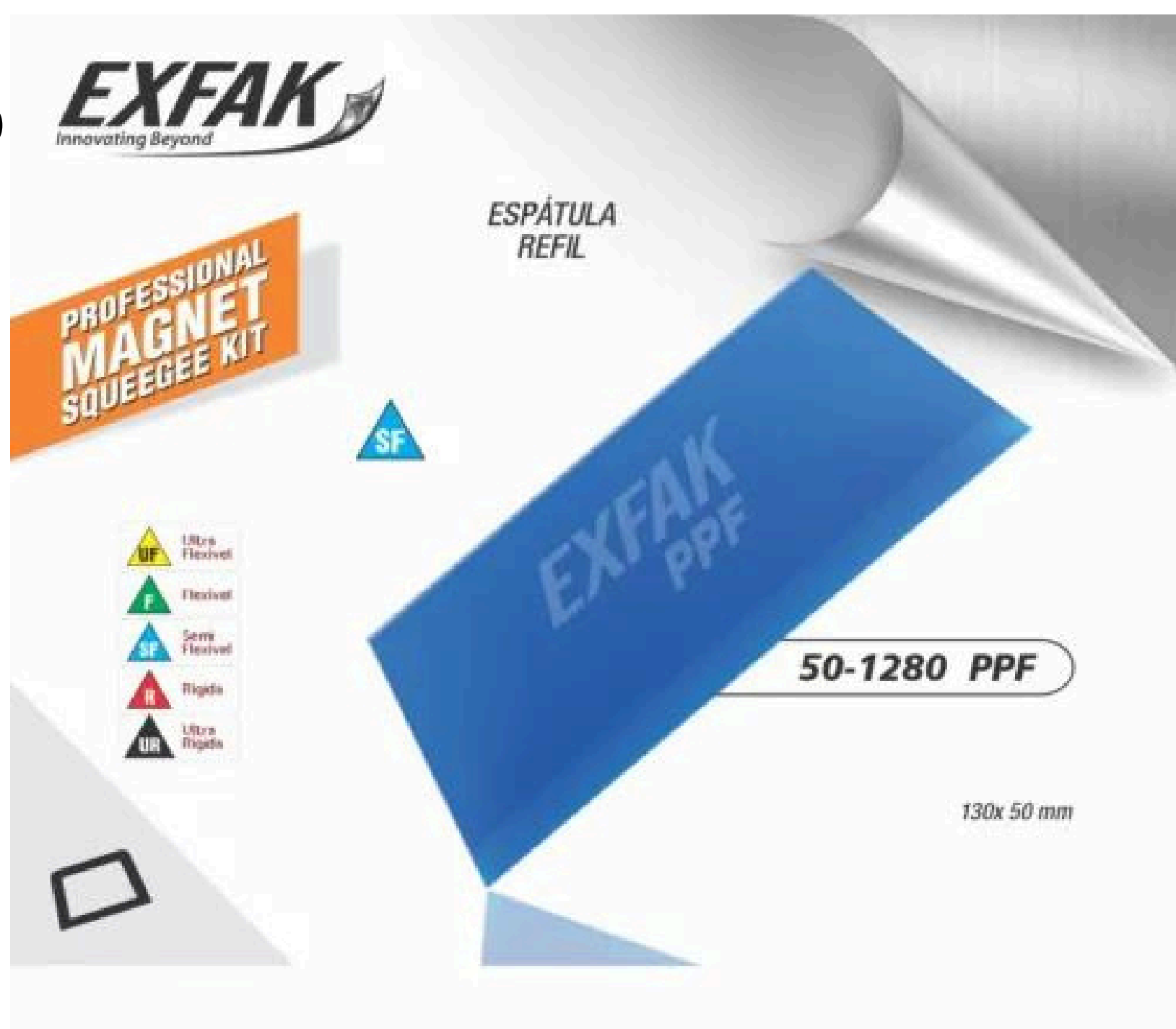

EPI 337 ORANGE CRUSH 5"

A Orange Crush rodo ajuda a expelir água sob película e Film de Proteção de Pintura PPF mantendo sua força.

Pode ser usado com ROI 265 CABO UNGER PRO aumentando sua força.



EPI 397

ESPATULA PPF ROSA HARD

A espátula para PPF é de altíssima qualidade para que remover toda a água no momento da aplicação, não riscar a superfície do material e trazer mais segurança ao profissional no momento de sua utilização



EPI 396

ESPATULA PPF LARANJA MÉDIO

Ideal para aplicação de capas invisíveis no carro, como PPF/TPU, filmes coloridos, filmes mutantes de cor, papel de parede, publicidade, entre outros. Também pode ser usado para aplicar adesivos de vidro ou para limpeza, ajudando a expulsar melhor as bolhas que se formam no filme. Para limpeza de carro, uso doméstico, vidros e janelas, permitindo uma remoção eficiente de água. Com dureza de 80A e tenacidade moderada, não só atende às demandas de aplicação e raspagem de filme, mas também não danifica a superfície do filme automotivo.



EPI 399

RODO PPF DE 3 CAMADAS FLEXIVEL

A espatula PPF possui dois lados, com dois durômetros diferentes de 75 e 85, que podem atender às diferentes necessidades de embalagem. Além disso o material é macio e protege a superfície de deixar marcas durante o uso.

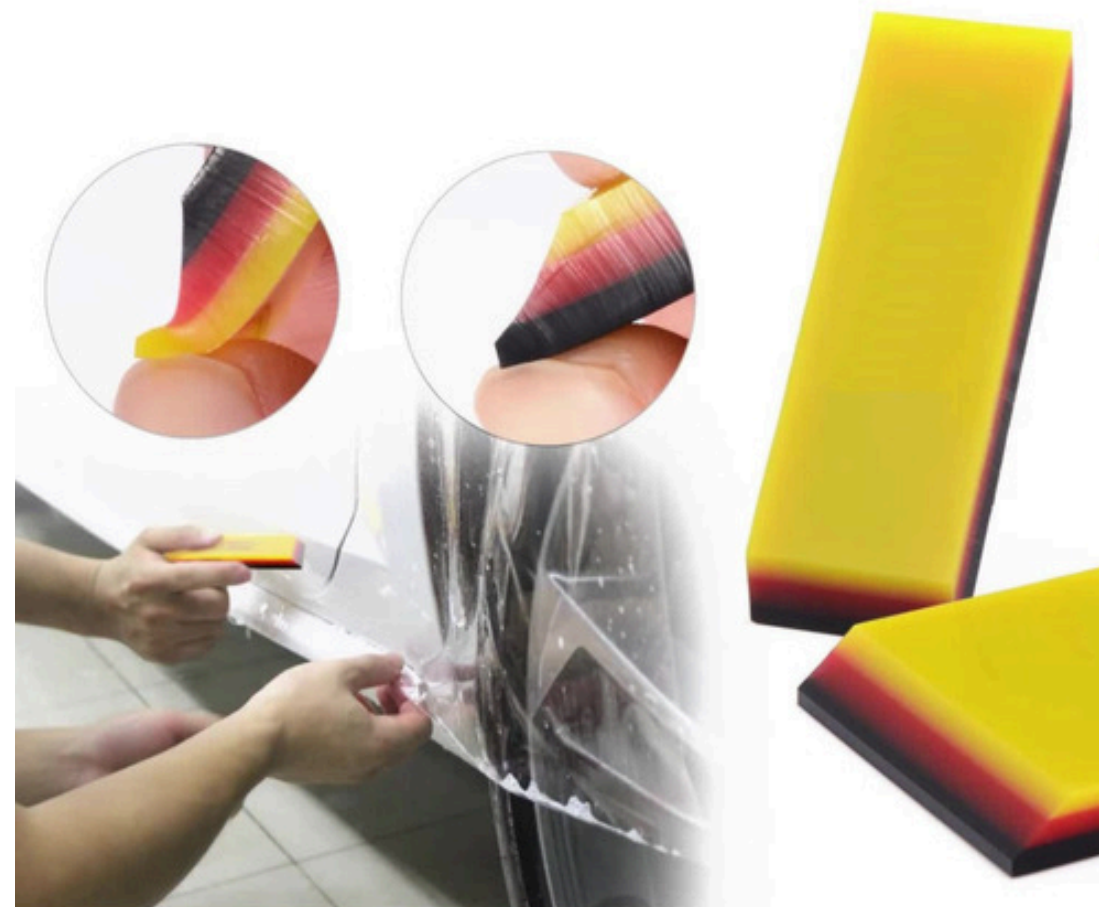

EPI 398

RODO PPF DE 3 CAMADAS

A espatula PPF possui dois lados, com dois durômetros diferentes de 75 e 85, que podem atender às diferentes necessidades de embalagem. Além disso o material é macio e protege a superfície de deixar marcas durante o uso.

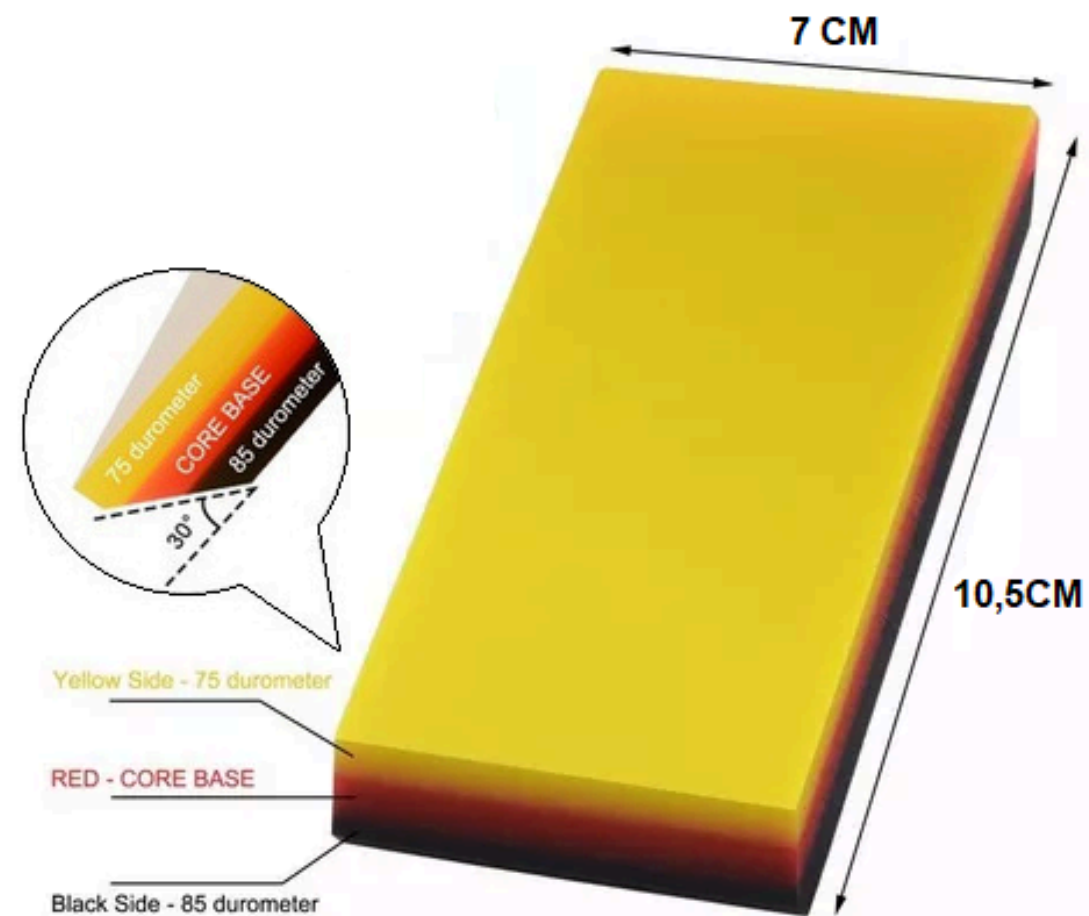

EPI 400 RODO PPF PRETO RIGIDO
EPI 401 RODO PPF VERMELHO MEDIUM
EPI 402 RODO PPF AZUL SOFT FLEXIVEL

O material macio torna-o flexível de usar, não deixando arranhões na superfície durante a operação. O raspador é macio o suficiente e pode ser usado em superfícies planas e curvas, até mesmo em cantos e ângulos.

É amplamente utilizado como ferramenta de aplicação de vinil, instalação de filme colorido para janelas, instalação de filme de proteção de pintura de carro PPF, profissionais de detalhes em carros.

Funciona como limpador de água para janelas/vidros/carros, limpador de secagem rápida, rodo de secagem.

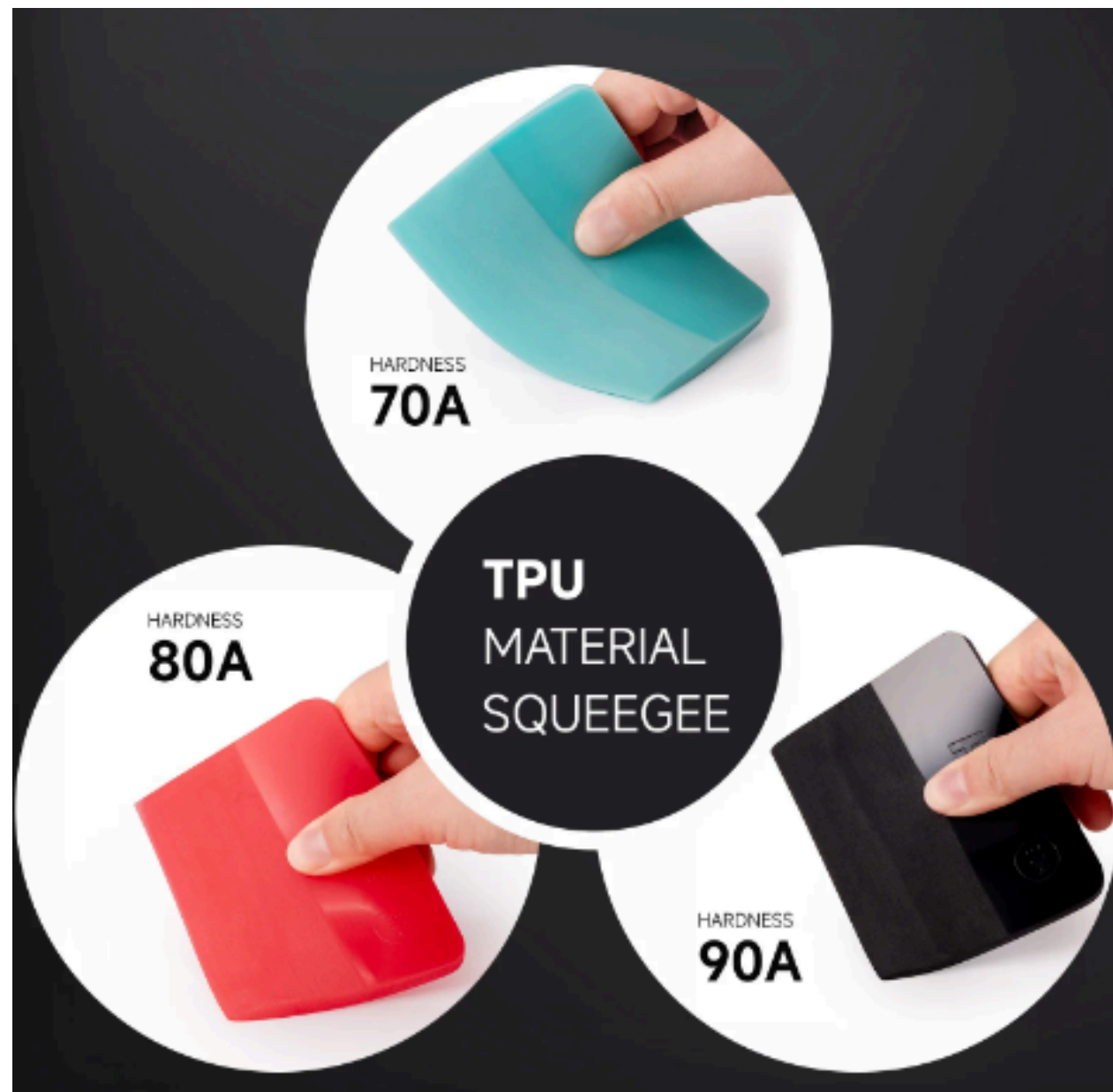

EPI 404 RODO PPF VERMELHO MEDIUM 80

Aplicação de película para janelas, PPF, instalação de filme de vinil carbono, aplicação de película solar e ferramentas para instalação de papel de parede. Removedor de filme de vinil antigo, raspador para limpeza automotiva e ferramentas para detalhamento de carro. Ferramentas para limpeza de vidros domésticos, construção, indústria e remoção de bolhas de ar. Rodo de água para limpeza de janelas, vidros e carros em casa.



EPI 405

KIT RODO PPF AZUL - 5 PÇS

Material de borracha ppf de alta qualidade, dureza moderada, boa resiliência, super tenacidade, sem danos ao filme/vidro, resistente ao desgaste, durável.

Ferramentas de instalação de vinil, ferramentas de construção, ferramentas industriais, ferramentas de cobertura de adesivo de filme de carro, ferramentas de modelagem de carro automotivo, ferramentas de escurecimento de janela. 2. Limpador de água para janela/vidro/carro, escova de limpeza, rodo de lâmina de limpador de secagem rápida.

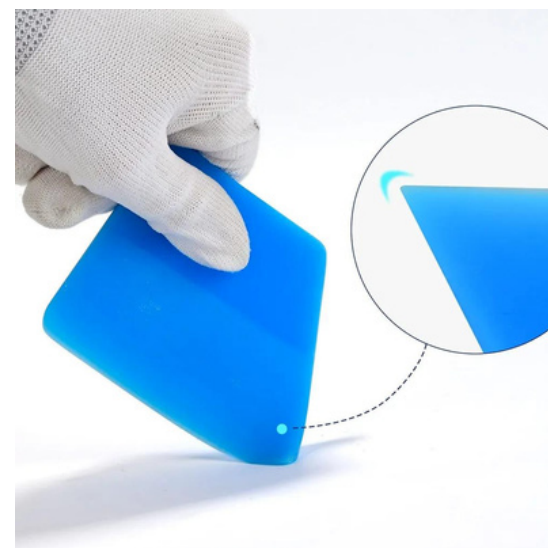
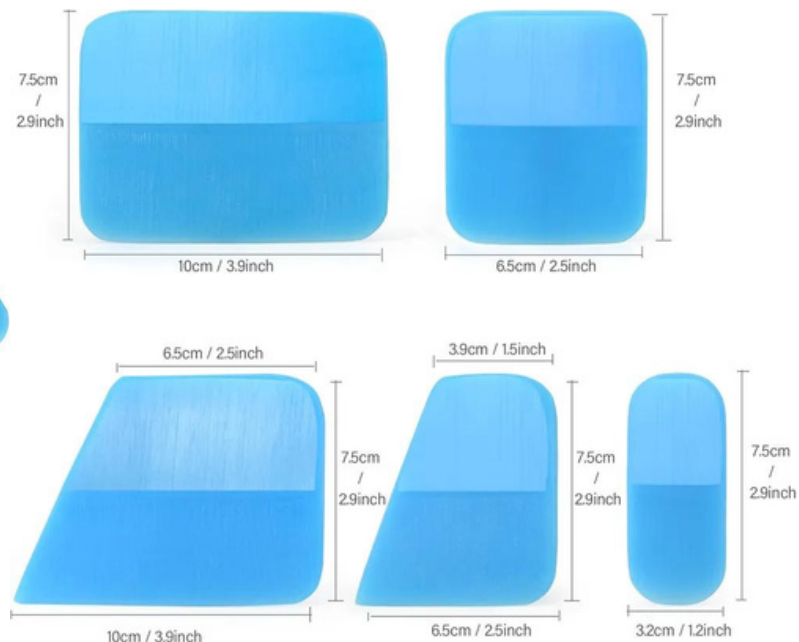

EPI 282
EPI 323

FORÇA BRUTA

FORÇA BRUTA é o rodo moldado ergonomicamente projetado para caber confortavelmente na sua mão. Ele mede 5,7cm centímetros de ponta a ponta, com uma área de aderência que se encaixa perfeitamente na sua mão para reduzir a fadiga.

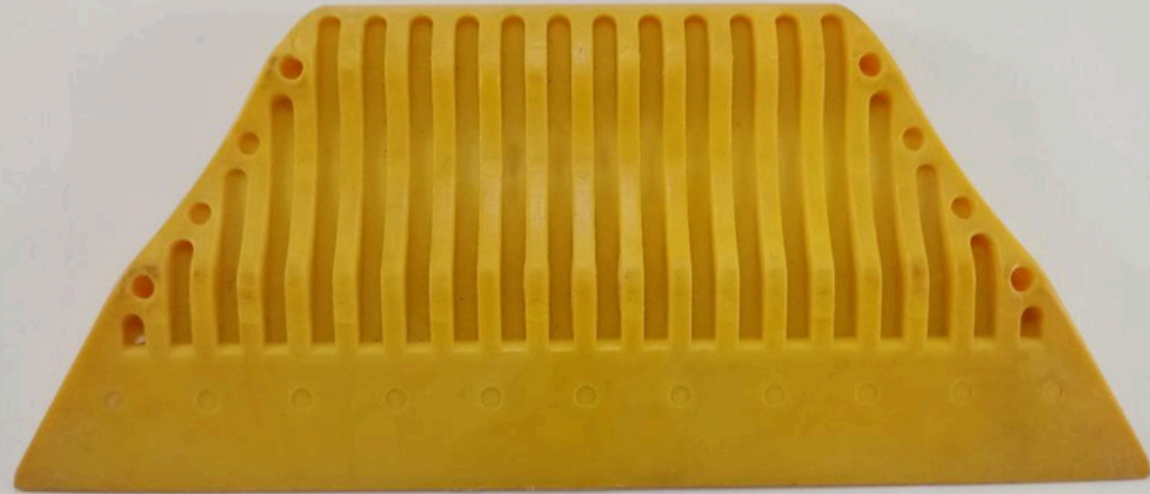

CORINTIANA

EPI 207 -15,24 CM

EPI 207 -12 -30,48 CM

Utilizada na limpeza dos vidros retirada da água inicial e no processo final da aplicação da película, para acabamento e limpeza final.



EPI 233

CONQUISTADORA AMARELA AMERICANA

Também conhecida como espátula Batman é a combinação rodo / cartão rígido usado como uma ferramenta de acabamento durante a instalação da película. Também pode chegar em cantos por causa de seu angulo. Pode usar o canto de plástico rígido (canto superior direito da foto) em curvas apertadas e, envolto em uma toalha de tecido ou de papel, produtos de limpeza nesses locais apertados e zonas de difícil acesso.



EPI 234

CONQUISTADORA AMARELA AMERICANA

Também conhecida como espátula Batman é a combinação rodo / cartão rígido usado como uma ferramenta de acabamento durante a instalação da película. Também pode chegar em cantos por causa de seu angulo. Pode usar o canto de plástico rígido (canto superior direito da foto) em curvas apertadas e, envolto em uma toalha de tecido ou de papel, produtos de limpeza nesses locais apertados e zonas de difícil acesso.

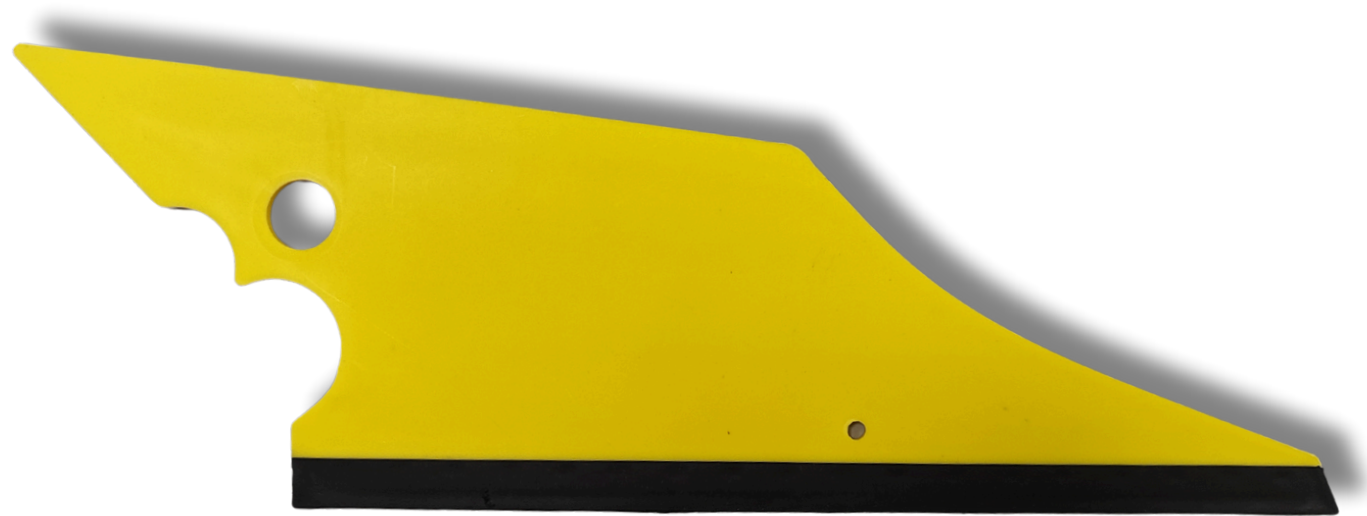

EPI 308

CONQUISTADORA EXFAK

Também conhecida como espátula Batman é a combinação rodo / cartão rígido usado como uma ferramenta de acabamento durante a instalação da película. Também pode chegar em cantos por causa de seu angulo. Pode usar o canto de plástico rígido (canto direito da foto) em curvas apertadas e, envolto em uma toalha de tecido ou de papel, produtos de limpeza nesses locais apertados e zonas de difícil acesso.



EPI 344 CONQUISTADOR

SIMILAR

Também conhecida como espátula Batman é a combinação rodo / cartão rígido usado como uma ferramenta de acabamento durante a instalação da película. Também pode chegar em cantos por causa de seu angulo. Pode usar o canto de plástico rígido (canto direito da foto) em curvas apertadas e, envolto em uma toalha de tecido ou de papel, produtos de limpeza nesses locais apertados e zonas de difícil acesso.



EPI 309

CONQUISTADORA FELTRO

Também conhecida como espátula Batman é a combinação feltro / cartão rígido usado como uma ferramenta de acabamento durante a instalação da película. Também pode chegar em cantos por causa de seu angulo. Pode usar o canto de plástico rígido (canto superior direito da foto) em curvas apertadas e, envolto em uma toalha de tecido ou de papel, produtos de limpeza nesses locais apertados e zonas de difícil acesso.



EPI 263

CONQUISTADOR TITAN AMERICANA

Com um comprimento bom permite um excelente acesso aos locais difíceis de alcançar nas janelas traseiras.

A estrutura rígida da Titan permite uma maior remoção da solução de montagem e a colocação dos dedos na parte superior do Titan permite um melhor controle e conforto.

O identificador é projetado para facilmente levantar juntas da porta interior e superior.



EPI 293

CONQUISTADOR TITAN AMERICANA SIMILAR

Com um comprimento bom permite um excelente acesso aos locais difíceis de alcançar nas janelas traseiras.

A estrutura rígida da Titan permite uma maior remoção da solução de montagem e a colocação dos dedos na parte superior do Titan permite um melhor controle e conforto.

O identificador é projetado para facilmente levantar juntas da porta interior e superior.



EPI 332 CONQUISTADOR TITAN EXFAK

Com um comprimento bom permite um excelente acesso aos locais difíceis de alcançar nas janelas traseiras.

A estrutura rígida da Titan permite uma maior remoção da solução de montagem e a colocação dos dedos na parte superior do Titan permite um melhor controle e conforto. O identificador é projetado para facilmente levantar juntas da porta interior e superior.

EXFAK
Innovating Beyond

*Produto específico
para Insulfilm*



★ **QUALIDADE** ★
PROFISSIONAL



EPI 333 CONQUISTADOR TITAN FELTRO EXFAK

Com um comprimento bom permite um excelente acesso aos locais difíceis de alcançar nas janelas traseiras.

A estrutura rígida da Titan permite uma maior remoção da solução de montagem e a colocação dos dedos na parte superior do Titan permite um melhor controle e conforto. O identificador é projetado para facilmente levantar juntas da porta interior e superior.

Seu diferencial é o feltro no lugar da borracha onde consegue secar a solução com mais facilidade



EXFAK
Innovating Beyond



50-2045

★ **QUALIDADE** ★
PROFISSIONAL

380 mm
x 90 mm

EPI 377 -THE REACH

Projetada para limpar efetivamente a água dos lugares mais difíceis de alcançar.

Permite que você limpe a água da parte inferior da janela traseira ou do para-brisa com facilidade.

Construída com uma lâmina de borracha dupla em cada lado eplástico formulado especial comborracha para alcançar a rigidez.

Garantadurabilidade e excelente qualidadede suas quatro bordas



EPI 279 BULLDOZER I 15"

O Bulldozer 1 é usado em aplicações automotivas. Ele permite que você possa chegar a essas áreas de difícil acesso, como atrás de alto-falantes, luzes de freio, ângulos baixos e janelas traseiras. Possui uma "lâmina traseira e 15" de comprimento total



EPI 408 BULLDOZER VERDE

O punho mais longo e o design do arco com garras fazem com que o rodo seja fácil de segurar e remova água/neve/poeira sem esforço. O design de canto pode ajudá-lo a alcançar espaços mais estreitos e oferece toda a alavancagem necessária para alcançar todos os cantos da sua janela. É a melhor ferramenta para limpar o para-brisa dianteiro do carro e para instalar películas protetoras no vidro traseiro. Com uma borda de feltro de PTFE, é menos provável que cause arranhões no plástico/vidro/janela/película de carro/adesivos/auto.



EPI 407 BULLDOZER VERMELHO

Rodo Bulldozer com fita PTFE
Uma ferramenta desejada pela maioria dos instaladores de insulfilme. Devido ao seu tamanho de quase 40cm, ela permite que o profissional alcance vidros alongados e de difícil acesso. Com o feltro em sua extremidade, o aplicador consegue retirar toda a água no processo de aplicação de película em para-brisas e vidros traseiros. O feltro ajuda a deslizar melhor durante a aplicação.



EPI 302 SCRUBBER LONGA

Usado para alcançar atrás alto-falantes e luzes de freio. Esfregue fora adesivo ao longo da borda inferior do vidro traseiro inclinado. Utiliza padrão substituíveis Branco Scrub Pads. Esta ferramenta é de 3 "de largura por 15 cm de comprimento.



EPI 322

GO DOCTOR RODO AMARELO

Um sistema de rodo totalmente integrado, onde todos os seus componentes foram projetados juntos, para trabalharem juntos.

A alça em I se encaixa confortavelmente em sua mão. A construção da estrutura exclusiva do Go Doctor foi projetada especificamente para transferir mais energia para o ponto de contato da lâmina para maior eficiência e menor fadiga do instalador. A alça em forma de I é envolta em um material confortável e antiderrapante que oferece uma pegada segura. O Go Doctor incorpora um sistema de lâmina de troca rápida para agilizar as substituições de trabalho.



EPI 317 WHALE TAIL CAUDA DE BALEIA

Excelente rodo para retirar água em grandes volumes, facilitando e adiantando e facilitando a instalação.



EPI 300 RODO ALEMÃO SIDE SWIPER

Este rodo é ideal para ficar para trás as luzes de freio e em áreas mais baixas das janelas traseiras



EPI 274

RABO DE GOLFINHO

Excelente rodo para retirar água em grandes volumes, facilitando e adiantando e facilitando a instalação.



EPI 343 TRAPÉZIO

Este rodo é ideal para ficar para trás as luzes de freio e em áreas mais baixas das janelas traseiras, com boa pegada pode ser utilizado em todas áreas, retirando o excesso de solução de instalação.



EPI 342 ESPÁTULA RODO AZUL

Híbrido de espátula e rodo,
excelente ferramenta com
borracha dos dois lados.

EXFAK
Innovating Beyond



50-136

★ **QUALIDADE** ★
PROFISSIONAL

130 mm
x 85 mm

EPI 283

ENVELOPAMENTO 3M

Toda em borracha é
recomendado para
instalações de adesivo vinil e
Films de proteção da pintura
PPF



EPI 341 SLIM FOOT

Modelado após o Big Foot Rodo, o SlimFoottem um design elegante que pode atingir nas aberturas mais apertado.

A costela não rodo ajuda a alcançar atrás luzes de freio e tem um cabo de vinil para o manuseio seguro.



EPI 261

QUICK FOOT AZUL

A espátula QUICK vai ajudá-lo a alcançar lugares mais difíceis, chegar a lugares que vai deixá-lo louco.

Use a borda da pega como uma Chizler para limpar esses decalques problema com facilidade. A espátula Quick é a certeza de fazer suas instalações mais fáceis.



EPI 386

QUICK FOOT AZUL SIMILAR

A espátula QUICK vai ajudá-lo a alcançar lugares mais difíceis, chegar a lugares que vai deixá-lo louco.

Use a borda da pega como uma Chizler para limpar esses decalques problema com facilidade. A espátula Quick é a certeza de fazer suas instalações mais fáceis.



EPI 221

BATEDOR SLAMMER

É principalmente utilizada em aplicações automotivas, para alcançar (no caso de portas com vidros basculantes) a parte da janela que está dentro da porta ou para temporariamente afastar as borrachas ou ainda para alcançar bordas angulares.



EPI 221

BATEDOR SLAMMER SIMILAR

É principalmente utilizada em aplicações automotivas, para alcançar (no caso de portas com vidros basculantes) a parte da janela que está dentro da porta ou para temporariamente afastar as borrachas ou ainda para alcançar bordas angulares.

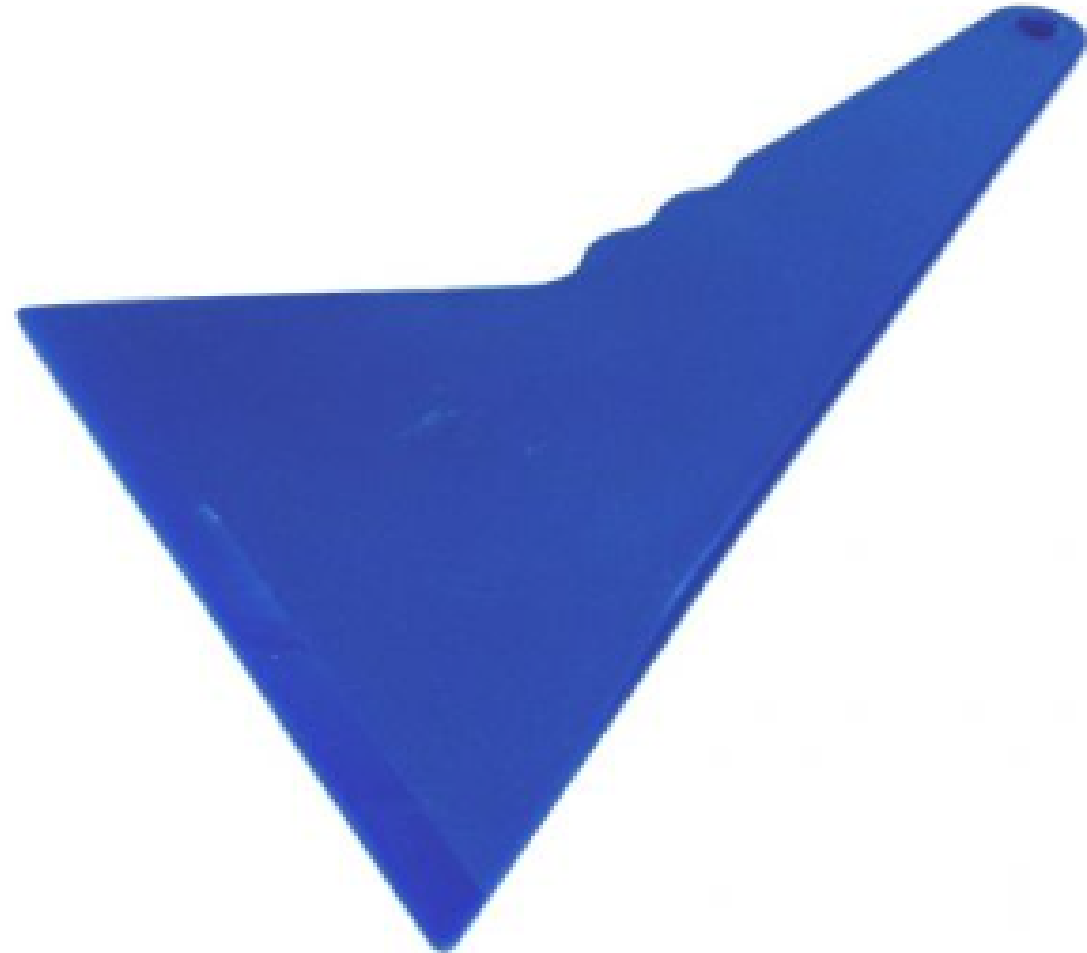

AVI 038

GUIA ACABAMENTO

5 LADOS

Esta ferramenta é usada como um guia da guarnição para auxiliar no corte de limpeza, bordas uniformes ao longo do perímetro das janelas de bordas retas.

Faz o trabalho de fornecer uma borda limpa, enquanto protege a moldura da janela (seja ela feita de borracha, madeira ou massa de vidraceiro).



EPI 289 MINI BATEDOR

Utilizada como auxiliar na colocação da película dentro da porta, sem que seja necessário retirar a canaleta das portas.



EPI 231 LANÇADEIRA

Cerca de 10 "(25 cm) de comprimento. Um cartão rígido com a capacidade de alcance em áreas apertadas localizada na borda inferior do vidro da janela traseira. A EPI 231 pode ser mantida usando o apontador de espátulas.

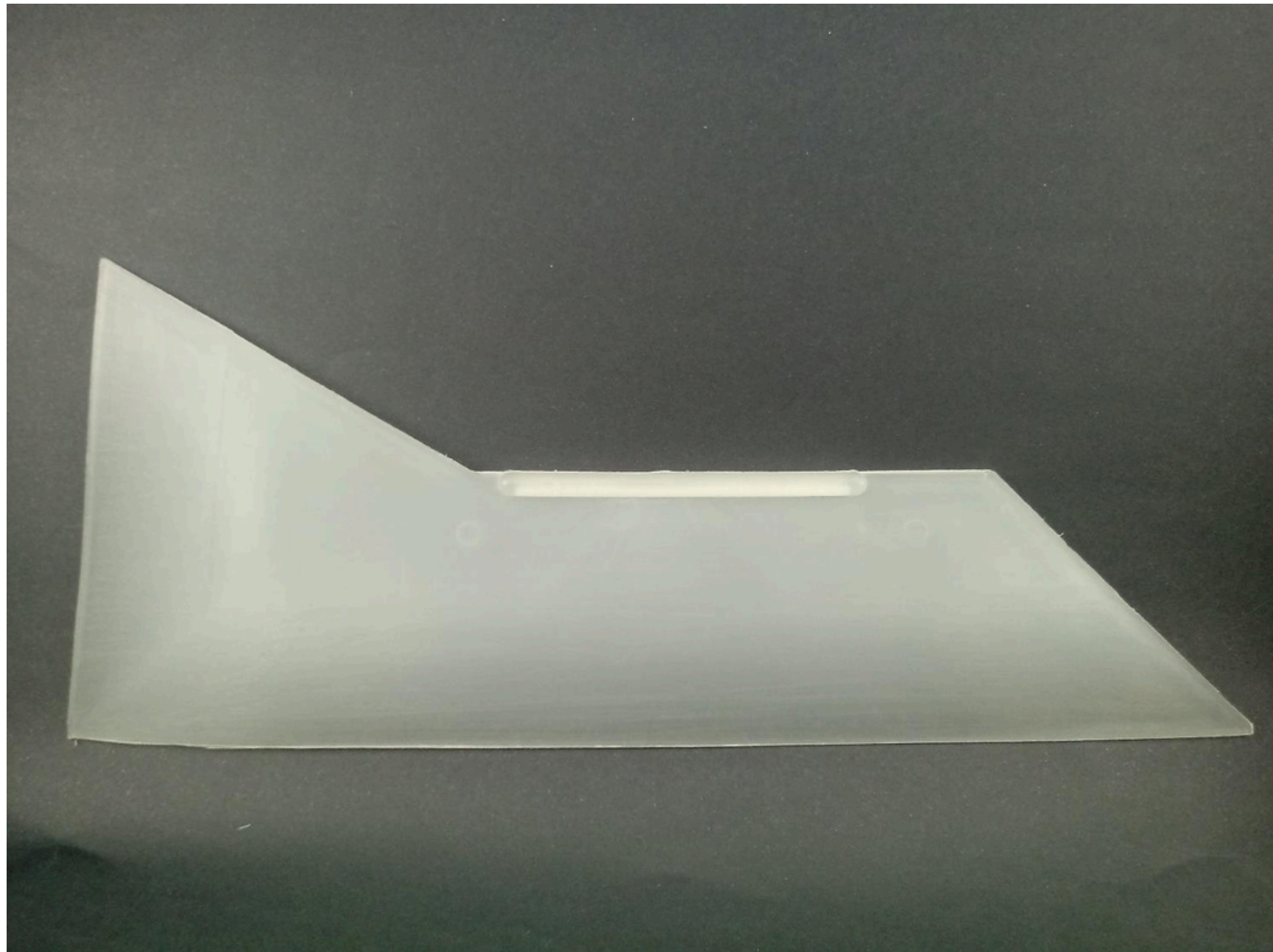

EPI 388

LANÇADEIRA SIMILAR

Cerca de 10 "(25 cm) de comprimento. Um cartão rígido com a capacidade de alcance em áreas apertadas localizada na borda inferior do vidro da janela traseira. A EPI 231 pode ser mantida usando o apontador de espátulas.

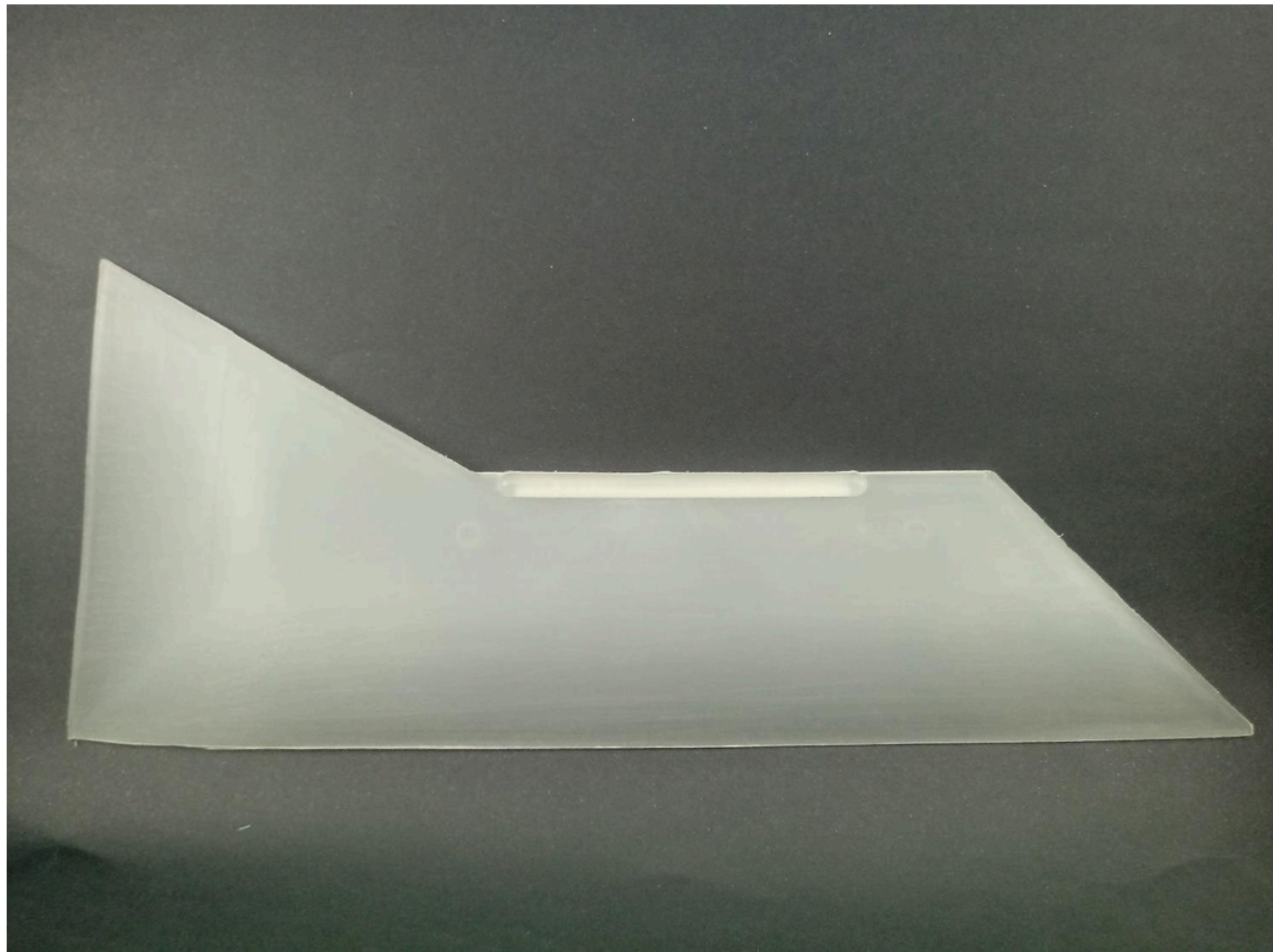

EPI 276 PURA LÃ

Recomendado para
instalações de adesivo vinil e
Film Proteção de Pintura PPF.

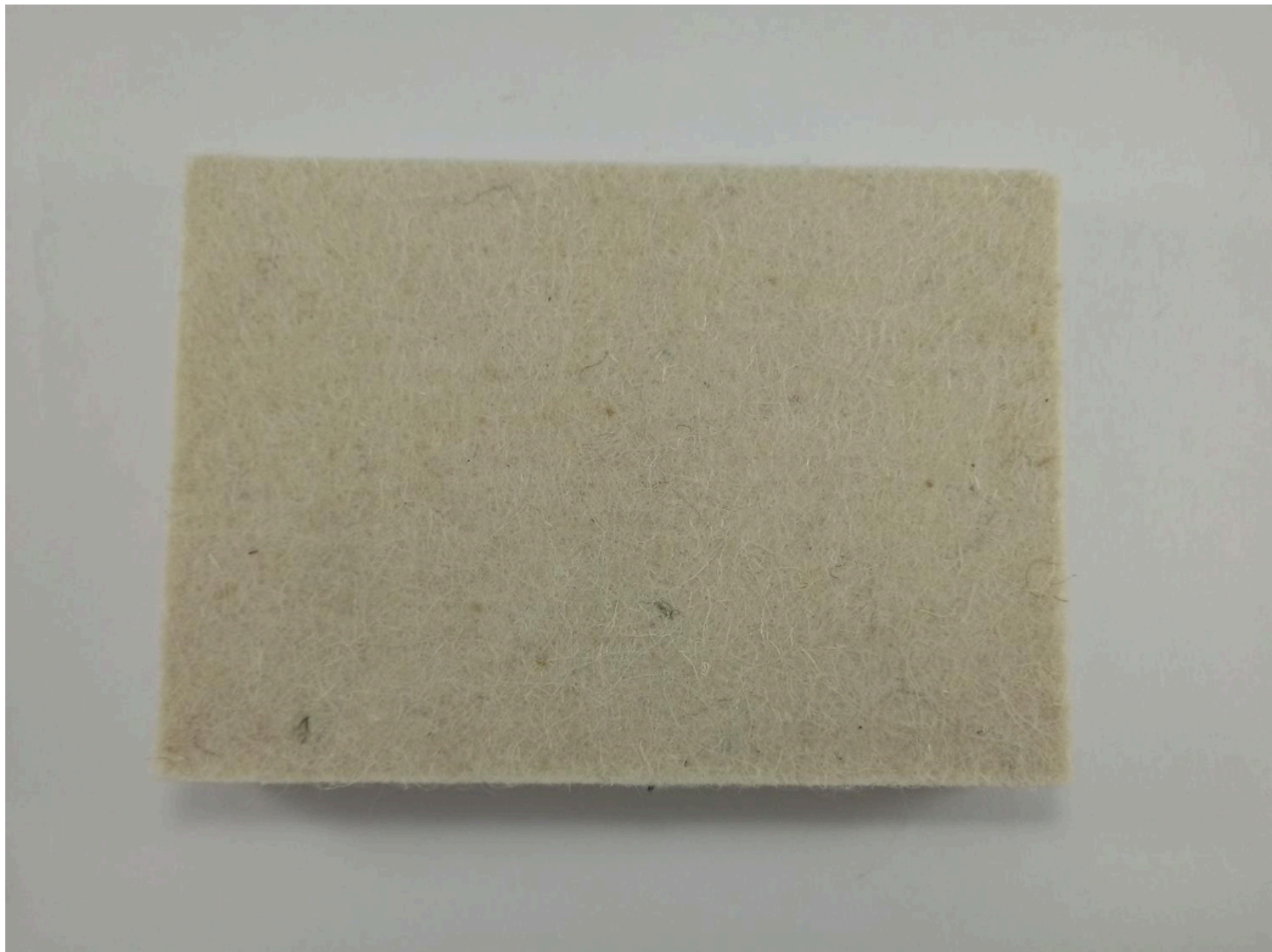

EPI 284

KIT EXTRATORA E SACADOR

**Este conjunto de ferramentas
é essencial para remoção de
forros de portas**

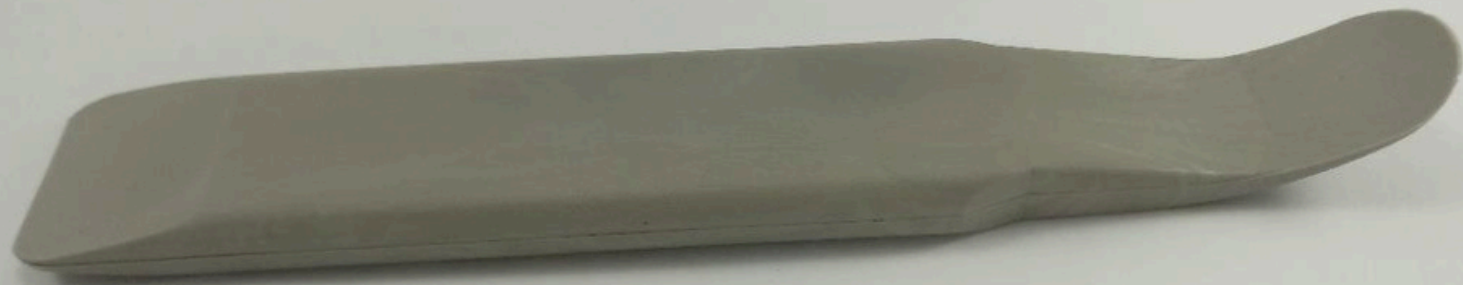
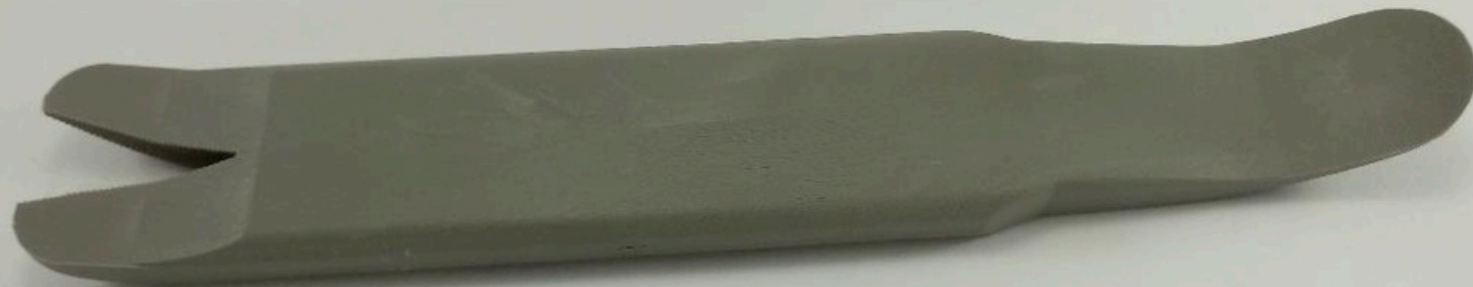

EPI 285
SACADOR

**Ferramentas essencial para
remoção de forros de portas**

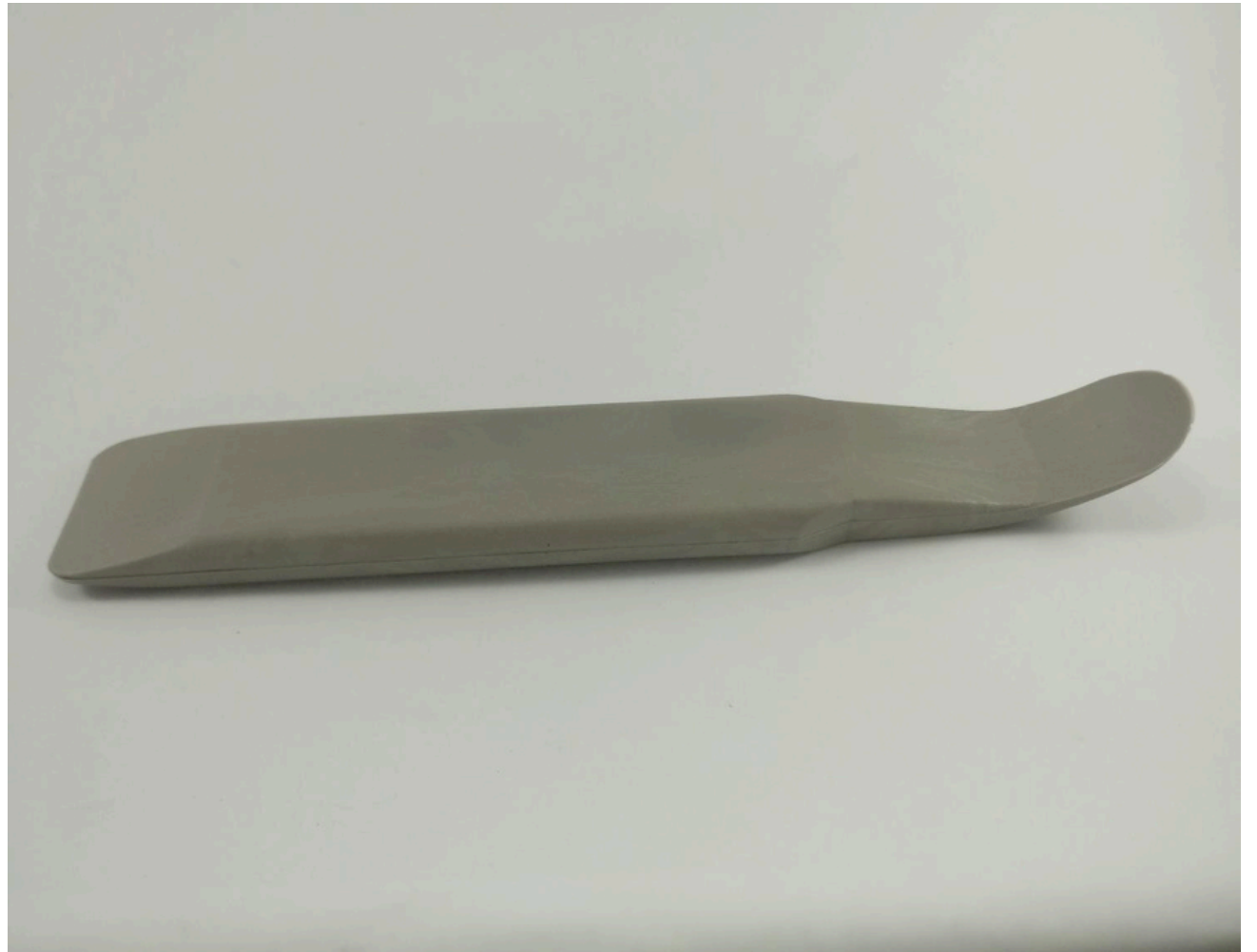

EPI 325 NYLON JOGO 5 PÇS

Este conjunto de ferramentas
é essencial para remoção de
forros de portas



EPI 376 NYLON JOGO 4 PEÇAS

**Este conjunto de ferramentas
é essencial para remoção de
forros de portas**



EPI 338 KIT ESPÁTULA RÍGIDA

Kit 3 espátulas rígidas com 3
níveis de curvaturas.

Espotulas

Codigo: 50-2053



*kit de Espotulas
Mini Rigidas*

EPI 339 KIT ESPÁTULA FLEXÍVEL

Kit 3 espátulas rígidas com 3
níveis de curvaturas.



Espatulas

Codigo: 50-2056



kit de Espatulas
Mini Flexibles

EXFAK
Innovating Beyond

EPI 378 -EX MINI DOCTOR KIT ESPÁTULAS FLEXIVEIS

Espátula pequena flexível com 3
níveis de curvas.

Cortes precisos e contínuos.

EXFAK
Innovating Beyond

★ **QUALIDADE** ★

PROFISSIONAL



50-2260

EPI 348

SQUEEGEE PROFILE KIT 1

As espátulas de acabamento podem ser usadas de acordo com a sua imaginação e improvisação, neste kit possui as ferramentas essenciais para fazer um acabamento de qualidade na hora do envelopamento, neste combo cada espátula tem uma funcionalidade e flexibilidade, cada uma com sua função determinante. Auxiliar nos mais difíceis acabamentos.

Todas as espátulas Gold e Black da linha Exfaksão resistente a temperaturas elevadas e possuem imãs permitindo você espatular enquanto usa o soprador!

Usadas em todas as superfícies e lugares que precisam de um acabamento profissional, cada uma das espátulas de acabamento tem uma angulação e funcionalidades que dependem apenas da sua imaginação.

EXFAK
Innovating Beyond



50-2068

★ QUALIDADE ★
PROFISSIONAL



EPI 349

SQUEGEE PROFILE KIT 2

As espátulas de acabamento podem ser usadas de acordo com a sua imaginação e improvisação, neste kit possui as ferramentas essenciais para fazer um acabamento de qualidade na hora do envelopamento, neste combo cada espátula tem uma funcionalidade e flexibilidade, cada uma com sua função determinante. Auxiliar nos mais difíceis acabamentos.

Todas as espátulas Gold e Black da linha Exfaksão resistente a temperaturas elevadas e possuem imãs permitindo você espatular enquanto usa o soprador!

Usadas em todas as superfícies e lugares que precisam de um acabamento profissional, cada uma das espátulas de acabamento tem uma angulação e funcionalidades que dependem apenas da sua imaginação.

EXFAK
Innovating Beyond



★ **QUALIDADE** ★
PROFISSIONAL

EPI 350

SQUEGEE PROFILE KIT 3

Ideal para um trabalho completo e com profissionalismo, possui 3 espátulas, flexível, semiflexível e rígida e podendo ser usada do jeito que você quiser, agilize o seu trabalho.

Cada haste desta embalagem possui diversas funções, dependendo da imaginação do aplicador e de quem está manipulando a ferramenta, ideal para aplicar o adesivos em áreas onde nenhuma outra ferramenta chega, a melhor ferramenta para um melhor acabamento.

Podendo ser usado em acabamentos de envelopamento, vinis e películas.

EXFAK
Innovating Beyond

★ **QUALIDADE** ★
PROFISSIONAL



KIT 3
77-1330



EPI 351

SQUEEGEE PROFILE KIT 4

Ideal para um trabalho completo e com profissionalismo, possui 3 espátulas, flexível, semiflexível e rígida e podendo ser usada do jeito que você quiser, agilize o seu trabalho.

Cada haste desta embalagem possui diversas funções, dependendo da imaginação do aplicador e de quem está manipulando a ferramenta, ideal para aplicar o adesivos em áreas onde nenhuma outra ferramenta chega, a melhor ferramenta para um melhor acabamento.

Podendo ser usado em acabamentos de envelopamento, vinis e películas.

EXFAK
Innovating Beyond

★ **QUALIDADE** ★
PROFISSIONAL



KIT 4
77-1331



EPI 352

SQUEGEE PROFILE KIT 5

Ideal para um trabalho completo e com profissionalismo, possui 3 espátulas, flexível, semiflexível e rígida e podendo ser usada do jeito que você quiser, agilize o seu trabalho.

Cada haste desta embalagem possui diversas funções, dependendo da imaginação do aplicador e de quem está manipulando a ferramenta, ideal para aplicar o adesivos em áreas onde nenhuma outra ferramenta chega, a melhor ferramenta para um melhor acabamento.

Podendo ser usado em acabamentos de envelopamento, vinis e películas.

EXFAK
Innovating Beyond

★ **QUALIDADE** ★
PROFISSIONAL



KIT 5

77-1332



EPI 353

SQUEGEE PROFILE KIT 6

Ideal para um trabalho completo e com profissionalismo, possui 3 espátulas, flexível, semiflexível e rígida e podendo ser usada do jeito que você quiser, agilize o seu trabalho.

Cada haste desta embalagem possui diversas funções, dependendo da imaginação do aplicador e de quem está manipulando a ferramenta, ideal para aplicar o adesivos em áreas onde nenhuma outra ferramenta chega, a melhor ferramenta para um melhor acabamento.

Podendo ser usado em acabamentos de envelopamento, vinis e películas.

EXFAK
Innovating Beyond

★ **QUALIDADE** ★
PROFISSIONAL



KIT 6
77-1333



EPI 354 SQUEGEE PROFILE

Haste de acabamento profissional rígida, ideal para detalhes pequenos e em superfícies com cantos pequenos, oferece um acabamento de qualidade e um material de ponta, contém imã. Espátula resistente a alta temperatura que permite finalizar trabalhos de envelopamento de maneira profissional. Possui imã de retenção forte e oculto, oferecendo acabamentos de qualidade, esta ferramenta chega em lugares que você nunca imaginou, com a sua angulação pode aplicar adesivos em áreas que você não enxerga. Pode ser usado em acabamento automotivo, geladeiras, móveis, pias, cadeiras e muito outros.



EPI 355 SQUEGEE PROFILE

Haste de acabamento profissional rígida, ideal para detalhes pequenos e em superfícies com cantos pequenos, oferece um acabamento de qualidade e um material de ponta, contém imã.

Espátula resistente a alta temperatura que permite finalizar trabalhos de envelopamento de maneira profissional. Possui imã de retenção forte e oculto, oferecendo acabamentos de qualidade, esta ferramenta chega em lugares que você nunca imaginou, com a sua angulação pode aplicar adesivos em áreas que você não enxerga.

Pode ser usado em acabamento automotivo, geladeiras, móveis, pias, cadeiras e muito outros.

EXFAK
Innovating Beyond

★ **QUALIDADE** ★
PROFISSIONAL



77-1315

170 mm
x 15 mm

EPI 356 SQUEEGEE PROFILE

Haste de acabamento profissional rígida, ideal para detalhes pequenos e em superfícies com cantos pequenos, oferece um acabamento de qualidade e um material de ponta, contém imã.

Espátula resistente a alta temperatura que permite finalizar trabalhos de envelopamento de maneira profissional. Possui imã de retenção forte e oculto, oferecendo acabamentos de qualidade, esta ferramenta chega em lugares que você nunca imaginou, com a sua angulação pode aplicar adesivos em áreas que você não enxerga.

Pode ser usado em acabamento automotivo, geladeiras, móveis, pias, cadeiras e muito outros.



EPI 357 SQUEEGEE PROFILE

Haste de acabamento profissional rígida, ideal para detalhes pequenos e em superfícies com cantos pequenos, oferece um acabamento de qualidade e um material de ponta, contém imã. Espátula resistente a alta temperatura que permite finalizar trabalhos de envelopamento de maneira profissional. Possui imã de retenção forte e oculto, oferecendo acabamentos de qualidade, esta ferramenta chega em lugares que você nunca imaginou, com a sua angulação pode aplicar adesivos em áreas que você não enxerga. Pode ser usado em acabamento automotivo, geladeiras, móveis, pias, cadeiras e muito outros.

EXFAK
Innovating Beyond

★ **QUALIDADE** ★
PROFISSIONAL



77-1317

152 mm
x 15 mm

EPI 358 SQUEGEE PROFILE

Haste de acabamento profissional rígida, ideal para detalhes pequenos e em superfícies com cantos pequenos, oferece um acabamento de qualidade e um material de ponta, contém imã. Espátula resistente a alta temperatura que permite finalizar trabalhos de envelopamento de maneira profissional. Possui imã de retenção forte e oculto, oferecendo acabamentos de qualidade, esta ferramenta chega em lugares que você nunca imaginou, com a sua angulação pode aplicar adesivos em áreas que você não enxerga. Pode ser usado em acabamento automotivo, geladeiras, móveis, pias, cadeiras e muito outros.

EXFAK
Innovating Beyond

★ **QUALIDADE** ★
PROFISSIONAL



SF



77-1318

142 mm
x 32 mm

EPI 359 SQUEEGEE PROFILE

Haste de acabamento profissional rígida, ideal para detalhes pequenos e em superfícies com cantos pequenos, oferece um acabamento de qualidade e um material de ponta, contém imã. Espátula resistente a alta temperatura que permite finalizar trabalhos de envelopamento de maneira profissional. Possui imã de retenção forte e oculto, oferecendo acabamentos de qualidade, esta ferramenta chega em lugares que você nunca imaginou, com a sua angulação pode aplicar adesivos em áreas que você não enxerga. Pode ser usado em acabamento automotivo, geladeiras, móveis, pias, cadeiras e muito outros.

EXFAK
Innovating Beyond

★ **QUALIDADE** ★
PROFISSIONAL



R



77-1319

142 mm
x 32 mm

EPI 360

SQUEEGEE PROFILE

Haste de acabamento profissional rígida, ideal para detalhes pequenos e em superfícies com cantos pequenos, oferece um acabamento de qualidade e um material de ponta, contém imã. Espátula resistente a alta temperatura que permite finalizar trabalhos de envelopamento de maneira profissional. Possui imã de retenção forte e oculto, oferecendo acabamentos de qualidade, esta ferramenta chega em lugares que você nunca imaginou, com a sua angulação pode aplicar adesivos em áreas que você não enxerga. Pode ser usado em acabamento automotivo, geladeiras, móveis, pias, cadeiras e muito outros.

EXFAK
Innovating Beyond

★ **QUALIDADE** ★
PROFISSIONAL



SF



77-1320

167 mm
x 15 mm

EPI 361

SQUEGEE PROFILE

Haste de acabamento profissional rígida, ideal para detalhes pequenos e em superfícies com cantos pequenos, oferece um acabamento de qualidade e um material de ponta, contém imã.

Espátula resistente a alta temperatura que permite finalizar trabalhos de envelopamento de maneira profissional. Possui imã de retenção forte e oculto, oferecendo acabamentos de qualidade, esta ferramenta chega em lugares que você nunca imaginou, com a sua angulação pode aplicar adesivos em áreas que você não enxerga.

Pode ser usado em acabamento automotivo, geladeiras, móveis, pias, cadeiras e muito outros.



158 mm
x 15 mm

EPI 362 SQUEEGEE PROFILE

Haste de acabamento profissional rígida, ideal para detalhes pequenos e em superfícies com cantos pequenos, oferece um acabamento de qualidade e um material de ponta, contém imã. Espátula resistente a alta temperatura que permite finalizar trabalhos de envelopamento de maneira profissional. Possui imã de retenção forte e oculto, oferecendo acabamentos de qualidade, esta ferramenta chega em lugares que você nunca imaginou, com a sua angulação pode aplicar adesivos em áreas que você não enxerga. Pode ser usado em acabamento automotivo, geladeiras, móveis, pias, cadeiras e muito outros.



EPI 363 SQUEGEE PROFILE

Haste de acabamento profissional rígida, ideal para detalhes pequenos e em superfícies com cantos pequenos, oferece um acabamento de qualidade e um material de ponta, contém imã. Espátula resistente a alta temperatura que permite finalizar trabalhos de envelopamento de maneira profissional. Possui imã de retenção forte e oculto, oferecendo acabamentos de qualidade, esta ferramenta chega em lugares que você nunca imaginou, com a sua angulação pode aplicar adesivos em áreas que você não enxerga. Pode ser usado em acabamento automotivo, geladeiras, móveis, pias, cadeiras e muito outros.



EPI 364 SQUEGEE PROFILE

Haste de acabamento profissional rígida, ideal para detalhes pequenos e em superfícies com cantos pequenos, oferece um acabamento de qualidade e um material de ponta, contém imã.

Espátula resistente a alta temperatura que permite finalizar trabalhos de envelopamento de maneira profissional. Possui imã de retenção forte e oculto, oferecendo acabamentos de qualidade, esta ferramenta chega em lugares que você nunca imaginou, com a sua angulação pode aplicar adesivos em áreas que você não enxerga.

Pode ser usado em acabamento automotivo, geladeiras, móveis, pias, cadeiras e muito outros.



EPI 365 SQUEGEE PROFILE

Haste de acabamento profissional rígida, ideal para detalhes pequenos e em superfícies com cantos pequenos, oferece um acabamento de qualidade e um material de ponta, contém imã. Espátula resistente a alta temperatura que permite finalizar trabalhos de envelopamento de maneira profissional. Possui imã de retenção forte e oculto, oferecendo acabamentos de qualidade, esta ferramenta chega em lugares que você nunca imaginou, com a sua angulação pode aplicar adesivos em áreas que você não enxerga. Pode ser usado em acabamento automotivo, geladeiras, móveis, pias, cadeiras e muito outros.



EPI 366 SQUEGEE PROFILE

Haste de acabamento profissional rígida, ideal para detalhes pequenos e em superfícies com cantos pequenos, oferece um acabamento de qualidade e um material de ponta, contém imã.

Espátula resistente a alta temperatura que permite finalizar trabalhos de envelopamento de maneira profissional. Possui imã de retenção forte e oculto, oferecendo acabamentos de qualidade, esta ferramenta chega em lugares que você nunca imaginou, com a sua angulação pode aplicar adesivos em áreas que você não enxerga.

Pode ser usado em acabamento automotivo, geladeiras, móveis, pias, cadeiras e muito outros.



EPI 367 SQUEGEE PROFILE

Haste de acabamento profissional rígida, ideal para detalhes pequenos e em superfícies com cantos pequenos, oferece um acabamento de qualidade e um material de ponta, contém imã.

Espátula resistente a alta temperatura que permite finalizar trabalhos de envelopamento de maneira profissional. Possui imã de retenção forte e oculto, oferecendo acabamentos de qualidade, esta ferramenta chega em lugares que você nunca imaginou, com a sua angulação pode aplicar adesivos em áreas que você não enxerga.

Pode ser usado em acabamento automotivo, geladeiras, móveis, pias, cadeiras e muito outros.



EPI 368 SQUEGEE PROFILE

Haste de acabamento profissional rígida, ideal para detalhes pequenos e em superfícies com cantos pequenos, oferece um acabamento de qualidade e um material de ponta, contém imã.

Espátula resistente a alta temperatura que permite finalizar trabalhos de envelopamento de maneira profissional. Possui imã de retenção forte e oculto, oferecendo acabamentos de qualidade, esta ferramenta chega em lugares que você nunca imaginou, com a sua angulação pode aplicar adesivos em áreas que você não enxerga.

Pode ser usado em acabamento automotivo, geladeiras, móveis, pias, cadeiras e muito outros.



EPI 368
EPI 409
EPI 410
SQUEEGEE PROFILE

- A espatula Contorno possui 3 cantos diferentes: ângulos reto, arco e chanfrado. Um design sofisticado que se adapta às necessidades de uma variedade de ângulos estreitos.
- A borracha macia em um lado da espatula de plástico oferece uso sem preocupações em melhor contato com a superfície e sem riscos.

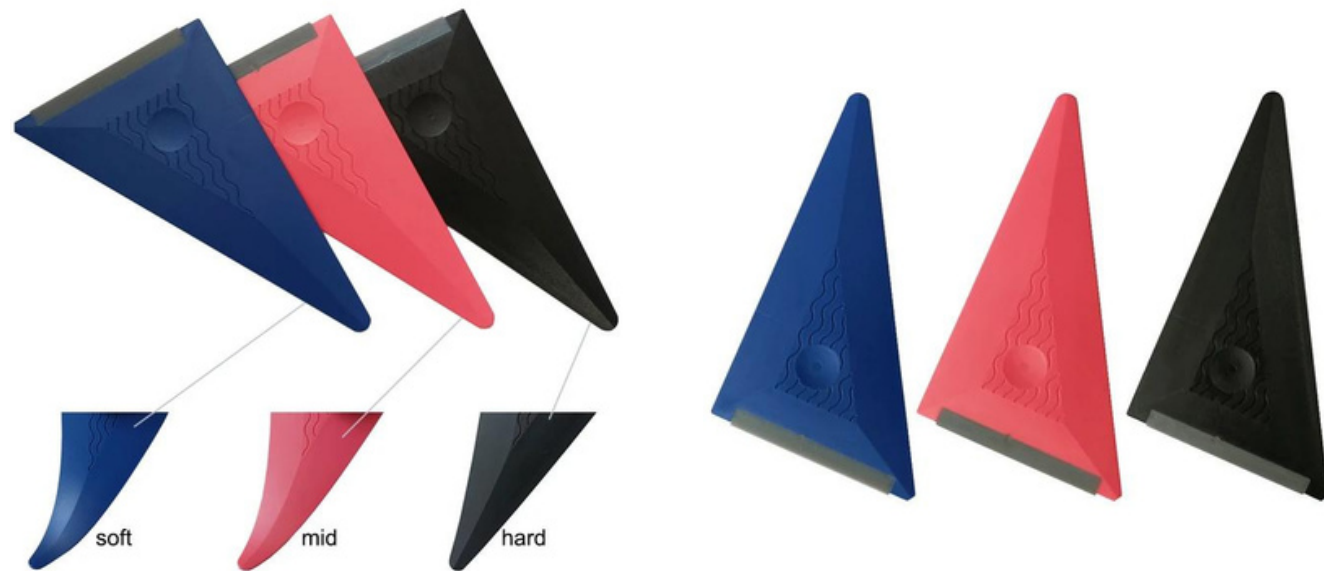

ESPATULA PROFISSIONAL
EPI 373 -EX BIG 40 -12x40
EPI 374 -EX BIG 70 -12x70
EPI 375 -EX BIG 100 -12x100

As espátulas EX BIG, feitas para aplicação de adesivos em grandes formatos. Seu tamanho largo permite cobrir grande área fazendo com que seja a melhor e mais eficiente ferramenta quando o objetivo é um resultado e agilidade profissional.

Aplicação segura, evitando causar rugas e bolhas no adesivo. Possui feltro de alta qualidade para que a ferramenta.

Onde usar?

- Aplicações de adesivo
- Aplicações de vinil
- Aplicações automotivas
- Aplicações em moveis
- Aplicações em geladeira



EXFAK
Innovating Beyond



AVI 112 EX TAB - 100

As novas espátulas profissionais Ex Bar da Exfak, foram especialmente projetadas para aplicação de adesivos em grandes formatos.

Para o que serve?

Proporcionam aplicação segura, evitando causar rugas e bolhas no adesivo, podendo espátular com calma parte por parte sem precisar aplicar todo o adesivo na superfície, evitando com que o adesivo cole em lugares indesejados que podem atrapalhar o adesivamento, possui feltro de alta qualidade para que a ferramenta deslize e facilite a aplicação pelo usuário.

EXFAK
Innovating Beyond



★ **QUALIDADE** ★
PROFISSIONAL

EPI 219 APONTADOR DE ESPÁTULAS

Corrigir as deformidades das
espátulas causadas pelo uso
diário.





Av. Vitória, 2945 - Gurigica,
Vitória - ES, 29046-020



contato@hiperfilms.com.br



(27) 3325-4250



(27) 99293-2799



@hiperfilmsbr



www.hiperfilms.com.br

